



KATALOG *der Schweißtechnik*

**kompetent in Sachen
Schweißtechnik!**

Elektroschweißgeräte

PREIS in DM	ARTIKEL NR.	Bezeichnung
€		
1.289,00 890,00 290,00	arkuweld140 arkuweld130	Inverter-Schweißgleichrichter zum Stabelektrodenschweißen Gleichstrom arkuweld inverter 140,230V/50Hz, E/WIG liftarc arkuweld Inverter 130A, 230V/50Hz WIG Brenner, option siehe unter Brennersysteme
2.900,00 3.221,50 5.176,50	AKew201ec AKew260ec AKew400ec	arkuweld EW 201ec-2v, 230/400V/50Hz arkuweld EW 260 ec 400V arkuweld EVV 400 ec 400V
		Inverter Schweißgleichrichter/ HF+Puls zum Elektroden/WIG- schweißen Gleichstrom
4.678,40 2.955,50 7.816,00	AKew201tc AKew260tc AKew400tc	arkuweld EW 201 tc-2v, 230/400V/50Hz FK arkuweld EW 260 tc 400V FK arkuweld EVV 400 tc 400V FK
5.249,00 6.271,00	AKre170gfk AKre210gfk	invertig 170 G FK, primärinverter rehm invertig 210 G GK, pripärinverter rehm
5.096,00 6.640,00 7.725,00 11.889,12	AKre160gfk AKre200gfk AKre230gwk AKre360gwk	transwig 160 G FK, rehm sekundär getaktet transwig 200 G FK, rehm sekundär getaktet transwig 230 G WK, rehm sekundär getaktet transwig 360 G WK, rehm sekundär getaktet
		Inverter Schweißgleichrichter/ HF+Puls zum Elektroden/WIG- schweißen Gleichstrom/Wechselstrom
6.271,00 7.430,00 8.927,00 18.379,00	AKre160gwk AKre200gwk AKre230gwwk AKre360gwwk	invertig 160 GW FK, rehm sekundär getaktet invertig 200 GW FK, rehm sekundär getaktet invertig 230 GW WK, rehm sekundär getaktet invertig 360 GW WK, rehm sekundär getaktet
6.313,00 7.894,00	AKre170gfk AKre170gwwk	invertig 170 GW FK, rehm primärinverter invertig 210 GW WK, rehm primärinverter
		Sonderzubehör rehm
770,00 472,00 906,00 829,00	AKrewigplus1 AKrewigplus2 AKrewigplus4 AKrewigplus5	Fussregler wig plus 1 Fussregler wig plus 2 Fussregler wig plus 4 Fussregler wig plus 5
		Brenner, Massekabel, siehe Seite Brennersysteme
		Plasmaschneidanlagen
2.159,00 2.006,00 2.924,00 4.488,00 3.298,00 5.355,00 8.190,00	AKplasma25 AKplasma33 AKplasma36 AKplasma610 AKplasma70 AKplasma120 AKplasma160	arkuweld plasma 25 HF, incl Brenner, Ersatzteilkoffer arkuweld plasma 33 HF, incl Brenner, Ersatzteilkoffer arkuweld plasma 30/60, ohne Plasmbrenner arkuweld plasma 60/100, ohne Plasmbrenner arkuweld plasma70S, stufenlos, ohne Plasmbrenner arkuweld plasma120S, stufenlos, ohne Plasmbrenner arkuweld plasma160S, stufenlos, ohne Plasmbrenner
		Sonderzubehör für Plasmageräte
120,00 95,00 55,00	AKplersatzkof AKpkreisset AKplfahrwa	Ersatzteilkoffer für Plasmbrenner Kreisschneiderset Fahrgewagen für Plasmbrenner
		Plasmbrenner, siehe Brennersysteme



**kompetent in Sachen
Schweisstechnik!**

Elektroschweißgeräte

PREIS in €	ARTIKEL NR.	Bezeichnung
		MIG MAG Schweißgeräte
		Kompakt
1.660,00	AKmig160g	arkuweld MIG 160, gasgekühlt, 2 Rollenantrieb
1.972,00	AKmig201g	arkuweld MIG 201, gasgekühlt, 200/400V 2, Rollenantrieb
2.638,40	AKmig280g	arkuweld MIG 280, gasgekühlt, 2 Rollenantrieb
4.250,00	AKmig325g	arkuweld MIG 325, gasgekühlt, 4 Rollenantrieb
5.134,00	AKmig325w	arkuweld MIG 325, wassergekühlt, 4 Rollenantrieb
5.508,00	AKmig405w	arkuweld MIG 405, wassergekühlt, 4 Rollenantrieb
		MIG MAG Schweißgeräte mit separaten Drahtvorschubkoffer
4.573,00	AKmig326gk	arkuweld MIG 326, gasgekühlt, 4 Rollenantrieb
6.681,00	AKmig345wk	arkuweld MIG 345, wassergekühlt, 4 Rollenantrieb
7.276,00	AKmig445wk	arkuweld MIG 445, wassergekühlt, 4 Rollenantrieb
7.905,00	AKmig550wk	arkuweld MIG 550, wassergekühlt, 4 Rollenantrieb
		MIG MAG Impulsschweißgeräte mit separaten Drahtvorschubkoffer
11.490,00	AKrema350w	RMA 350, wassergekühlt, 4 Rollenantrieb
13.040,00	AKrema450w	RMA 450, wassergekühlt, 4 Rollenantrieb
auf Anfrage		Punktschweißanlagen
auf Anfrage		Schweißaggregate
auf Anfrage		Bolzenschweißgeräte
		Wir bieten Ihnen auch den Verleih und die Finanzierung von Schweißgeräten siehe dazu Abschnitt SONSTIGES



**kompetent in Sachen
Schweißtechnik!**

Autogenschweißen

PREIS in €	ARTIKEL NR.	Bezeichnung
75,00	AKrh14016711	Druckminderer 1-stufig Sauerstoff, einstufig, G 3/4 Flaschenanschluß
79,50	AKrh14016712	Acetylen, einstufig, Bügel Flaschenanschluß
75,00	AKrh14016713	Argon/CO ₂ , einstufig, W21,8x1/1/4" Flaschenan.
135,00	AKrh14016510	Argon/CO ₂ einstufig, Flowmeter, W 21,8x1/1/4" Flasch.
95,00	AKrh14016747	Propan einstufig, W21,8x1/4" Flaschenanschluß
95,00	AKrh14016743	Druckluft einstufig, G 5/8" Flaschenanschluß
95,00	AKrh14016744	Stickstoff einstufig, W24,3x1/1/4" Flaschenanschluß
95,00	AKrh14016746	Wasserstoff einstufig, W21,8x1/4" Flaschenanschluß
95,00	AKrh14016746	Formiergas einstufig, W21,8x1/4" Flaschenanschluß
95,00	AKrh14016610	Methan/Erdgas einstufig W21,3x1/4" Flaschenansch.
		Gebrauchstellenvorlagen zum Anschluß an Druckminderern
39,90	AKko5ibedadgna	Acetylen / Brenngas
39,90	AKko5ibedadgns	Sauerstoff
		Entnahmestellendruckminderer komplett zur Wandmontage
145,00	AKrh14016651	Brenngas, Einfachstation
130,00	AKrh14016652	Sauerstoff, Einfachstation
130,00	AKrh14016653	Argon/CO ₂ , Einfachstation
236,00	AKrh14016650	Brenngas+Sauerstoff, Zweierstation
340,00	AKrh14016656	Brenngas+Sauerstoff+Schutzgas, Dreierstation
165,00	AKrh14016654	Schutzgas mit Flowmeter 30l/min
165,00	AKrh14016655	Schutzgas mit Flowmeter 16l/min
		Druckminderer 2-stufig
525,00	AKrh14016405	Sauerstoff R3s mit Absperrventil
525,00	AKrh14016403	Schutzgas ARgon/CO ₂ R3ar mit Absperrventil
525,00	AKrh14016404	Stickstoff R3st mit Absperrventil
		Hochleistungsddruckminderer
610,00	AKrh203004601	Stickstoff, Ausgangsdruck 0-200 bar
610,00	AKrh203002801	Druckluft, Ausgangsdruck 0-200 bar
auf Anfrage		Alle weiteren Druckminderer, Leistung/Gasarten
		Manometer nach DIN 8549
15,40	AKrh14008070	Sauerstoff 0-10/16bar
15,40	AKrh14008071	Sauerstoff 0-20/40 bar
15,40	AKrh14008072	Sauerstoff 0-200/315 bar
17,90	AKrh14008073	Acetylen 0-1,5/2,5 bar
17,90	AKrh14008074	Acetylen 0-18/40 bar
18,00	AKrh14016130	Formiergas 0-50 l/min
18,00	AKrh14008075	Schutzgas 0-200/315 bar
18,00	AKrh14008076	Schutzgas 0-30 l/min
18,00	AKrh14008077	Neutral 0-10/16 bar
18,00	AKrh14008078	Neutral 0-200/315 bar
18,00	AKrh14008079	Neutral 0-1,5/2,5 bar
		Absperrventile
41,25	AKrh14008167	Doppelabsperrventil für Sauerstoff
41,25	AKrh14008168	Doppelabsperrventil für Acetylen
38,40	AKrh14016208	Absperrventil einfach, 1/4"
38,40	AKrh14016209	Absperrventil einfach, 3/8"
38,40	AKrh14016210	Absperrventil einfach, 3/8 l.h."
auf Anfrage		Kugelhähne mit Zulassung
95,00	AKrh14037019	Hochdruck Eckabsperrventile 3/4" 200 bar DIN 477
95,00	AKrh14037020	Hochdruck Durchgangsventil 3/4" 200 bar DIN 477
		Prüfmanometer
45,80	AKrh14008259	Manometer 0-10 bar 1/4"
45,80	AKrh14008569	Manometer 0-10 bar 3/8"
57,00	AKrh14008567	Manometer 0-2,5bar 3/8" l.h.

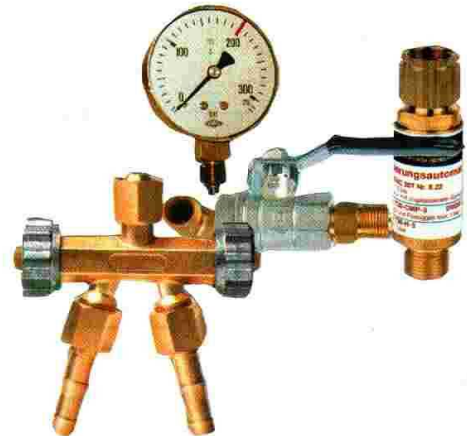

**kompetent in Sachen
Schweisstechnik!**

Autogenschweissen

PREIS in €	ARTIKEL NR.	Bezeichnung
6.763,00	AKrh14037700	zentrale Gaseversorgungen Druckregelstation Acetylen 12/25 >15cbm/h kompl.
3.088,00	AKrh14037701	Druckregelstation Acetylen 7/19 < 15cbm/h kompl.
422,00	AKrh14037751	Bündelanschlußmodul für 1 Bündel kompl.
836,00	AKrh14037703	Bündelanschlußmodul für 2x1 Bündel kompl.
2.456,00	AKrh14037704	Bündelanschlußmodul für 2x2 Bündel kompl.
495,00	AKrh14037705	Doppelseitiger Flaschenbatteriemodul 2x1 Flasche
1.836,00	AKrh14037706	Doppelseitiger Flaschenbatteriemodul 2x2 Flaschen
2.409,00	AKrh14037707	Doppelseitiger Flaschenbatteriemodul 2x3 Flaschen
3.109,00	AKrh14037708	Doppelseitiger Flaschenbatteriemodul 2x4 Flaschen
3.719,00	AKrh14037709	Doppelseitiger Flaschenbatteriemodul 2x5 Flaschen
4.440,00	AKrh14037710	Doppelseitiger Flaschenbatteriemodul 2x6 Flaschen
1.828,00	AKrh14037711	Einseitige Flaschenbatterien kompl.für 1x2 Flaschen
2.121,00	AKrh14037712	Einseitige Flaschenbatterien kompl.für 1x3 Flaschen
2.437,00	AKrh14037713	Einseitige Flaschenbatterien kompl.für 1x4 Flaschen
2.793,00	AKrh14037714	Einseitige Flaschenbatterien kompl.für 1x5 Flaschen
3.077,00	AKrh14037715	Einseitige Flaschenbatterien kompl.für 1x6 Flaschen
179,00	AKrh14037109	Flaschenbatterie Verbindungsschlauch 1 Flasche
1.123,00	AKrh14037717	Druckregelstation hochverdichtete Gase 60/100<100cbm/h
2.138,00	AKrh14037716	Druckregelstation hochverdichtete Gase 250/400>100cbm/h
588,00	AKrh14037744	Bündelanschlußmodul für 1 Bündel kompl.
11.160,00	AKrh14037719	Bündelanschlußmodul für 2x1 Bündel kompl.
2.716,00	AKrh14037720	Bündelanschlußmodul für 2x2 Bündel kompl.
361,00	AKrh14037745	Doppelseitiger Flaschenbatteriemodul 2x1 Flasche Cu
1.316,00	AKrh14037746	Doppelseitiger Flaschenbatteriemodul 2x2 Flaschen Cu
1.931,00	AKrh14037747	Doppelseitiger Flaschenbatteriemodul 2x3 Flaschen Cu
2.488,00	AKrh14037748	Doppelseitiger Flaschenbatteriemodul 2x4 Flaschen Cu
2.955,00	AKrh14037749	Doppelseitiger Flaschenbatteriemodul 2x5 Flaschen Cu
3.467,00	AKrh14037750	Doppelseitiger Flaschenbatteriemodul 2x6 Flaschen Cu
1.366,00	AKrh14037735	Einseitige Flaschenbatterie kompl. für 1x2 Flaschen Cu
1.613,00	AKrh14037736	Einseitige Flaschenbatterie kompl. für 1x3 Flaschen Cu
1.861,00	AKrh14037737	Einseitige Flaschenbatterie kompl. für 1x4 Flaschen Cu
2.185,00	AKrh14037738	Einseitige Flaschenbatterie kompl. für 1x5 Flaschen Cu
2.407,00	AKrh14037739	Einseitige Flaschenbatterie kompl. für 1x6 Flaschen Cu
107,00	AKrh14037023	Edelstahlauführungen bitte auf Anfrage Rohrschleife aus Kupfer für Sauerstoff
107,00	AKrh14037094	Rohrschleife aus Kupfer für Druckluft
107,00	AKrh14037095	Rohrschleife aus Kupfer für Stickstoff
107,00	AKrh14037096	Rohrschleife aus Kupfer für Wasserstoff
107,00	AKrh14037097	Rohrschleife aus Kupfer für Argon / Kohlendioxid
398,00	AKrh14085204	Schweiss- und Schneidgeräte Brennerkästen Brennerkasten kompl. Rhöna Kombi 18
367,00	AKrh14081105	Brennerkasten Rhöna Profi S 89
695,00	AKrh14085205	Brennerkasten SET3 K18, Druckm., Schläuche, Vorlagen
499,30	AKwumww5206	Brennerkasten Wurzen MWW 520, 6 Spitzen
379,40	AKwumww5204	Brennerkasten Wurzen MWW520, mini 4 Spitzen
380,00	AKrh14076511	Schweiss- und Schneidgeräte Schrottbrenner Schrottschneidbrenner Rhöna X511, 570mm mlg. gasm.
495,00	AKrh14076512	Schrottschneidbrenner Rhöna X511, 855mm mlg. gasm.
199,00	AKrh14024001	Hanschneidbrenner/Fugenhobler Rhöna Rostock inj. Ace
96,40	AKwuG90	Griffstücke, Schneideinsätze, Schweißeinsätze Griffstück G90
109,20	AKwusnehebl	Schneidhebeleinsatz, Rückschlagssicher 108 K1/K2
24,50	AKwuswes1-2c	Schweisseinsatz 1-2mm mit Cu Spitze
25,33	AKwuswes2-4c	Schweisseinsatz 2-4mm mit Cu Spitze
25,52	AKwuswes4-6c	Schweisseinsatz 4-6mm mit Cu Spitze
26,36	AKwuswes6-9c	Schweisseinsatz 6-9mm mit Cu Spitze
26,36	AKwuswes1-2b	Schweisseinsatz 1-2mm biegsam
26,87	AKwuswes2-4b	Schweisseinsatz 2-4mm biegsam
27,79	AKwuswes4-6b	Schweisseinsatz 4-6mm biegsam
2.750,00	AKrh	Handbrenschneidmaschine Sekator Rhöna kompl. Brenschneidsekator, mit Brenner, Schlauchanschluß

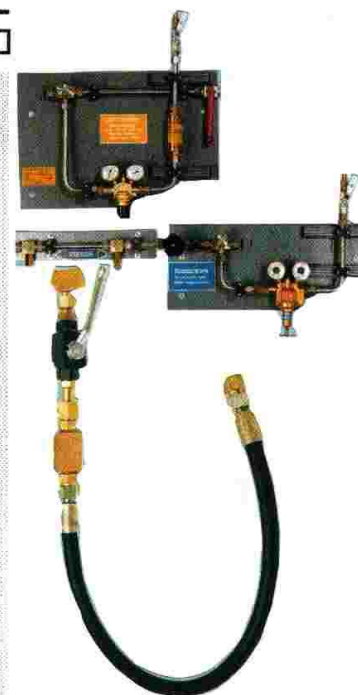

**kompetent in Sachen
Schweisstechnik!**

Autogenschweissen

PREIS in €	ARTIKEL NR.	Bezeichnung
Griffstücke, Schneideinsätze, Schweißeinsätze		
91,50	AKrh14085090	Griffstück Kombi 18, metall blank, oval
72,00	AKrh14085170	Griffstück LC 95, schwarz
103,00	AKrh14085080	Schneidhebeleinsatz K18 mit Federhebel
103,00	AK14085081	Schneidhebeleinsatz K18 mit Handrad
21,00	AKrh14085181	Schweisseinsatz 1-2mm mit Cu Spitze
21,00	AKrh14085182	Schweisseinsatz 2-4mm mit Cu Spitze
21,00	AKrh14085183	Schweisseinsatz 4-6mm mit Cu Spitze
22,50	AKrh14085184	Schweisseinsatz 6-9mm mit Cu Spitze
84,00	AKrh14004181	Hartlöteinsatz für Acetylen 0,5cbm/h
91,50	AKrh14081042	Griffstück Profi SS89, oval
105,00	AKrh14081103	Schneidhebeleinsatz mit federhebel und Blackdüse
35,82	AKrh14081109	Schweisseinsatz 1-2mm mit verchromter Spitze
35,82	AKrh14081110	Schweisseinsatz 2-4mm mit verchromter Spitze
35,82	AKrh14081111	Schweisseinsatz 4-6mm mit verchromter Spitze
39,28	AKrh14081112	Schweisseinsatz 6-9mm mit verchromter Spitze
35,82	AKrh14081114	Schweisseinsatz 1-2mm biegsam
35,82	AKrh14081115	Schweisseinsatz 2-4mm biegsam
35,82	AKrh14081116	Schweisseinsatz 4-6mm biegsam
Schneiddüsen		
7,45	AKrh001019	Brennschneiddüse KO 3-5mm Allbrenngas
7,45	AKrh001020	Brennschneiddüse K1 5-15mm Allbrenngas
7,45	AKrh001021	Brennschneiddüse K2 15-30mm Allbrenngas
7,45	AKrh001022	Brennschneiddüse K3 30-60mm Allbrenngas
7,45	AKrh001023	Brennschneiddüse K4 60-100mm Allbrenngas
7,45	AKrh001024	Brennschneiddüse K6 200-300mm Allbrenngas
7,45	AKrh001025	Brennschneiddüse K5 100-200mm Allbrenngas
7,85	AK13001003	Heizkappe A1 3-100 mm Acetylen
7,85	AK13001005	Heizkappe A2 100-300mm Acetylen
7,85	AK13001014	Heizkappe P1 3-100 mm Propan
7,85	AK13001015	Heizkappe P2 100-300 mm Propan
12,85	AK13001008	Heizkappe E2 100-300 mm Propan
20,50	AK13001009	Heizkappe E1 3-100 mm Propan
7,40	AKrh13001072	Fugenhobeldüse F1 Acetylen
7,40	AKrh13001073	Fugenhobeldüse F2 Acetylen
7,40	AKrh13001074	Fugenhobeldüse F2 Acetylen
Heizkappen für Fugenhobeldüsen wie für Schneiddüsen		
15,55	AKrh13001095	Heizdüse mit Innengewinde 20x1,5 A2 G 100-300mm Ace
15,55	AKrh13001094	Heizdüse mit Innengewinde 20x1,5 A1 G 3-100mm Ace
15,55	AKrh13010097	Heizdüse mit Innengewinde 20x1,5 P2 G 100-300mm Pro
15,55	AKrh13001096	Heizdüse mit Innengewinde 20x1,5 P1 G 3-100mm Pro
28,70	AKrh14001031	Brennschneiddüse NFF 2-teilig Pro/Erdg 1
28,70	AKrh14001032	Brennschneiddüse NFF 2-teilig Pro/Erdg 2
28,70	AKrh14001033	Brennschneiddüse NFF 2-teilig Pro/Erdg 3
28,70	AKrh14001034	Brennschneiddüse NFF 2-teilig Pro/Erdg 4
28,70	AKrh14001035	Brennschneiddüse NFF 2-teilig Pro/Erdg 5
28,70	AKrh14001036	Brennschneiddüse NFF 2-teilig Pro/Erdg 6
33,85	AKrh282184	Brennschneiddüse AGN X511 gasem. Acetylen 3-10mm
33,85	AKrh282185	Brennschneiddüse AGN X511 gasem. Acetylen 10-25mm
33,85	AKrh282186	Brennschneiddüse AGN X511 gasem. Acetylen 25-40mm
33,85	AKrh282187	Brennschneiddüse AGN X511 gasem. Acetylen 40-60mm
33,85	AKrh282188	Brennschneiddüse AGN X511 gasem. Acetylen 60-100mm
33,85	AKrh282189	Brennschneiddüse AGN X511 gasem. Acetylen 100-200mm
33,85	AKrh282190	Brennschneiddüse AGN X511 gasem. Acetylen 200-300mm
40,50	AKrh282191	Brennschneiddüse AGN X511 gasem. Acetylen 300-500mm
40,50	AKrh282192	Schrotschneiddüse HA 317Coxlex -50mm Acetylen
40,50	AKrh282193	Schrotschneiddüse HA 317Coxlex 50-100mm Acetylen
51,80	AKrh282194	Schrotschneiddüse HA 317Coxlex 100-200mm Acetylen
51,80	AKrh282195	Schrotschneiddüse HA 317Coxlex 200-300mm Acetylen
79,25	AKrh282196	Schrotschneiddüse HA 317Coxlex 300-500mm Acetylen
49,50	AKrh14001405	Hochleistungsschneiddüse GA 1-5mm Acetylen
44,30	AKrh14001406	Hochleistungsschneiddüse GA 3-10mm Acetylen
44,30	AKrh14001407	Hochleistungsschneiddüse GA 10-30mm Acetylen
44,30	AKrh14001408	Hochleistungsschneiddüse GA 30-60mm Acetylen
44,30	AKrh14001409	Hochleistungsschneiddüse GA 60-100mm Acetylen
50,95	AKrh14001410	Hochleistungsschneiddüse GA 100-200mm Acetylen
50,95	AKrh14001411	Hochleistungsschneiddüse GA 200-300mm Acetylen

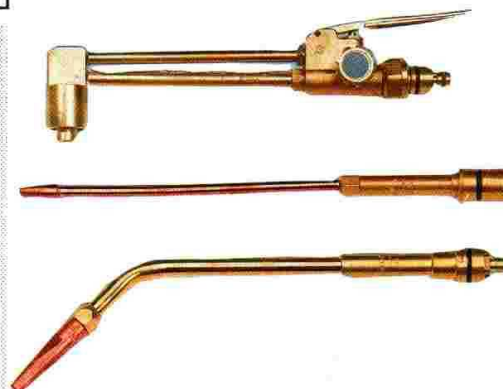

**kompetent in Sachen
Schweisstechnik!**

Autogenschweissen

PREIS in €	ARTIKEL NR.	Bezeichnung
		Schneiddüsen
94,40	AKrh14001299	Fugenhobeldüse FGA 1-teilig Acetylen Gr.1
94,40	AKrh14001300	Fugenhobeldüse FGA 1-teilig Acetylen Gr.2
94,40	AKrh14001301	Fugenhobeldüse FGA 1-teilig Acetylen Gr.3
38,05	AKrh282240	Brennschneiddüse PNME Propan/Erdg.gasm.3-10mm
38,05	AKrh282241	Brennschneiddüse PNME Propan/Erdg.gasm.10-25mm
38,05	AKrh282242	Brennschneiddüse PNME Propan/Erdg.gasm.25-40mm
38,05	AKrh282243	Brennschneiddüse PNME Propan/Erdg.gasm.40-60mm
38,05	AKrh282244	Brennschneiddüse PNME Propan/Erdg.gasm.60-150mm
38,05	AKrh282245	Brennschneiddüse PNME Propan/Erdg.gasm.150-300mm
43,70	AKrh282246	Brennschneiddüse PNME Propan/Erdg.gasm.300-500mm
43,70	AKrh282247	Schrottschneiddüse HP 337 Propan/Erdg. bis 50mm
43,70	AKrh282248	Schrottschneiddüse HP 337 Propan/Erdg. 50-100mm
43,70	AKrh282249	Schrottschneiddüse HP 337 Propan/Erdg.100-200mm
56,50	AKrh282250	Schrottschneiddüse HP 337 Propan/Erdg.200-300mm
56,50	AKrh282251	Schrottschneiddüse HP 337 Propan/Erdg.300-500mm
75,45	AKrh14004171	Brauseanwärmeinsatz Acetylen Gr. 4
75,45	AKrh14004172	Brauseanwärmeinsatz Acetylen Gr. 6
273,05	AKrh14004163	Brauseanwärmeinsatz Acetylen Gr. 7
286,35	AKrh14004164	Brauseanwärmeinsatz Acetylen Gr. 9
416,80	AKrh14004167	Brauseanwärmeinsatz Acetylen Gr. 12
416,80	AKrh14004168	Brauseanwärmeinsatz Acetylen Gr. 13
133,35	AKrh14003517	Anwärm Brenneinsatz Propan DS1
139,50	AKrh14003518	Anwärm Brenneinsatz Propan DS2
144,95	AKrh14003519	Anwärm Brenneinsatz Propan DS3
147,40	AKrh14003520	Anwärm Brenneinsatz Propan DS4
		Zubehör
2,55	AKrh14099656	Überwurfmutter aus Messing DIN 8542 G 1/4"
2,55	AKrh14099878	Überwurfmutter aus Messing DIN 8542 G 1/4" l.h.
2,55	AKrh14099672	Überwurfmutter aus Messing DIN 8542 G 3/8"
2,55	AKrh14099655	Überwurfmutter aus Messing DIN 8542 G 3/8" l.h.
6,20	AKrh14099240	Überwurfmutter aus Messing DIN 8542 G 1/2"
6,75	AKrh14099671	Überwurfmutter aus Messing DIN 8542 G 1/2" l.h.
12,45	AKrh14099732	Überwurfmutter aus Messing DIN 8542 G 3/4"
12,95	AKrh14099241	Überwurfmutter aus Messing DIN 8542 G 3/4" l.h.
23,65	AKrh14099242	Überwurfmutter aus Messing DIN 8542 G 1"
23,65	AKrh14099243	Überwurfmutter aus Messing DIN 8542 G 1" l.h.
3,15	AKrh14066500	Überwurfmutter aus Messing DIN 8542 G 1" l.h.
3,00	AKrh14099503	Überwurfmutter aus Messing DIN 8542 G 1" l.h.
3,15	AKrh14099489	Überwurfmutter aus Messing DIN 8542 G 1" l.h.
3,00	AKrh14099611	Überwurfmutter aus Messing DIN 8542 G 1" l.h.
3,35	AKrh14099504	Überwurfmutter aus Messing DIN 8542 G 1" l.h.
6,10	AKrh14099612	Überwurfmutter aus Messing DIN 8542 G 1" l.h.
8,10	AKrh14099620	Überwurfmutter aus Messing DIN 8542 G 1" l.h.
14,45	AKrh14099731	Überwurfmutter aus Messing DIN 8542 G 1" l.h.
23,85	AKrh14099244	Überwurfmutter aus Messing DIN 8542 G 1" l.h.
3,65	AKrh14008031	Schlauchverbindungsrohr 4 mm
2,25	AKrh14008038	Schlauchverbindungsrohr 6 mm
2,55	AKrh14008039	Schlauchverbindungsrohr 9 mm
4,50	AKrh14008032	Schlauchverbindungsrohr 11 mm
1,06	AKrh14008037	Schlauchordner 6/9mm
1,19	AKrh14008030	Schlauchordner 4/4mm
0,89	AKschkl1113	Schlauchklappen 2Ohrschelle Gr. 11-13mm
1,05	AKschkl1517	Schlauchklappen 2Ohrschelle Gr. 15-17mm
1,09	AKschkl1618	Schlauchklappen 2Ohrschelle Gr. 16-18mm
48,00	AKrh14008167	Doppelabzweigventil Sauerstoff 1/4"
54,65	AKrh14008166	Doppelabzweigventil Sauerstoff 3/8"
54,65	AKrh14008169	Doppelabzweigventil Brenngas 3/8"l.h.
2,00	AKbr2144	Sauerstoffschlauch blau 6x5 pro m
2,00	AKbr2145	Acetylschlauch rot 9x3,5 pro m
4,00	AKbr2150	Propanschlauch rot mitteldruck 9x3,5 pro m
4,00	AKko5zwschl	Zwillingsschlauch nahtlos Standard 6x5/9x3,5 pro m
4,00	AK5820984	Zwillingsschlauch nahtlos Standard 6x3,3/6x3,3 pro m
109,40	AKbr21557H	Zwillingsschlauch fertig montiert 20m
199,10	AKbr21557F	Zwillingsschlauch fertig montiert 40m
109,33	AKbr21554	Doppelschlauch fertig montiert 20m 6x5/9x3,5
152,50	AKbr21556	Doppelschlauch fertig montiert 30m 6x5/9x3,6
205,73	AKbr21557	Doppelschlauch fertig montiert 40m 6x5/9x3,7



**kompetent in Sachen
Schweisstechnik!**

Brenner Systeme

PREIS in €	ARTIKEL NR.	Bezeichnung
205,00	AKbimb15ak3z	MIG/MAG Brenner mit Eurozentralanschluß MB15AK gasgekühlt, 3m
233,00	AKbimb15ak4z	MB15AK gasgekühlt, 4m
260,00	AKbimb15ak5z	MB15AK gasgekühlt, 5m
		Verschleißteile
37,00	AKbibkö15	Brennerkörper mit Haltefeder, Schutzhülse
62,00	AKbibgriff15	Griffschale kompl. mit Drucktaster
8,10	AKbispirale1	Führungsspirale für Stahldraht für 0,8-1,0mm 3m
9,50	AKbispirale2	Führungsspirale für Stahldraht für 0,8-1,0mm 4m
12,10	AKbispirale3	Führungsspirale für Stahldraht für 0,8-1,0mm 5m
8,10	AKbispirale4	Führungsspirale für Stahldraht für 1,0-1,2mm 3m
9,50	AKbispirale5	Führungsspirale für Stahldraht für 1,0-1,2mm 4m
12,10	AKbispirale6	Führungsspirale für Stahldraht für 1,0-1,2mm 5m
40,00	AKbispirale7	Führungsspirale für AL/CrNi für 0,8-1,0mm 3m spezial
50,00	AKbispirale8	Führungsspirale für AL/CrNi für 1,0-1,2mm 3m spezial
40,00	AKbispirale9	Führungsspirale für AL/CrNi für 0,8-1,0mm 4m spezial
50,00	AKbispirale10	Führungsspirale für AL/CrNi für 1,0-1,2mm 4m spezial
1,90	AKbistromd1	Stromdüse M6x25mm ECu Standard 0,6mm
1,90	AKbistromd2	Stromdüse M6x25mm ECu Standard 0,8mm
1,90	AKbistromd3	Stromdüse M6x25mm ECu Standard 1,0 mm
2,50	AKbistromd4	Stromdüse M6x25mm ECuZr Hochleistung 0,6 mm
2,50	AKbistromd5	Stromdüse M6x25mm ECuZr Hochleistung 0,8 mm
2,50	AKbistromd6	Stromdüse M6x25mm ECuZr Hochleistung 1,0 mm
3,10	AKbistromd7	Stromdüse M6x25mm AL-Ausführung spezial 1,0 mm
3,10	AKbistromd8	Stromdüse M6x25mm AL-Ausführung spezial 0,6mm
5,30	AKbigasdüse1	Gasdüse konisch
6,09	AKbigasdüse2	Gasdüse stark Konisch
5,80	AKbigasdüse3	Gasdüse zylindrisch
270,00	AKbimb25ak3z	MB25AK gasgekühlt, 3m
290,00	AKbimb25ak4z	MB25AK gasgekühlt, 4m
310,00	AKbimb25ak5z	MB25AK gasgekühlt, 5m
		Verschleißteile
51,00	AKbibrennkö25	Brennerkörper mit Haltefeder, Düsenstock
62,00	AKbibgriff25	Griffschale kompl. mit Drucktaster
8,10	AKbispirale11	Führungsspirale für Stahldraht für 0,8-1,0mm 3m
9,50	AKbispirale12	Führungsspirale für Stahldraht für 0,8-1,0mm 4m
12,10	AKbispirale13	Führungsspirale für Stahldraht für 0,8-1,0mm 5m
8,10	AKbispirale14	Führungsspirale für Stahldraht für 1,0-1,2mm 3m
9,50	AKbispirale15	Führungsspirale für Stahldraht für 1,0-1,2mm 4m
12,10	AKbispirale16	Führungsspirale für Stahldraht für 1,0-1,2mm 5m
40,00	AKbispirale17	Führungsspirale für AL/CrNi für 0,8-1,0mm 3m spezial
50,00	AKbispirale18	Führungsspirale für AL/CrNi für 1,0-1,2mm 3m spezial
40,00	AKbispirale19	Führungsspirale für AL/CrNi für 0,8-1,0mm 4m spezial
50,00	AKbispirale20	Führungsspirale für AL/CrNi für 1,0-1,2mm 4m spezial
1,90	AKbistromd9	Stromdüse M6x25mm ECu Standard 0,6mm
1,90	AKbistromd10	Stromdüse M6x25mm ECu Standard 0,8mm
1,90	AKbistromd11	Stromdüse M6x25mm ECu Standard 1,0 mm
2,50	AKbistromd12	Stromdüse M6x25mm ECuZr Hochleistung 0,6 mm
2,50	AKbistromd13	Stromdüse M6x25mm ECuZr Hochleistung 0,8 mm
2,50	AKbistromd14	Stromdüse M6x25mm ECuZr Hochleistung 1,0 mm
3,10	AKbistromd15	Stromdüse M6x25mm AL-Ausführung spezial 1,0 mm
3,10	AKbistromd16	Stromdüse M6x25mm AL-Ausführung spezial 0,6mm
6,75	AKbigasdüse4	Gasdüse konisch
69,00	AKbigasdüse5	Gasdüse stark Konisch
6,70	AKbigasdüse6	Gasdüse zylindrisch
470,00	AKbimb4013wz	MB 401 wassergekühlt, 3m
510,00	AKbimb4014wz	MB 401 wassergekühlt, 4m
550,00	AKbimb4015wz	MB 401 wassergekühlt, 5m
		Verschleißteile
150,00	AKbibkö401	Brennerkörper mit Haltefeder, Düsenstock, Gasverteiler
62,00	AKbibgriff401	Griffschale kompl. mit Drucktaster
7,00	AKbispirale21	Führungsspirale für Stahldraht für 0,8-1,0mm 3m
8,50	AKbispirale22	Führungsspirale für Stahldraht für 0,8-1,0mm 4m
10,10	AKbispirale23	Führungsspirale für Stahldraht für 0,8-1,0mm 5m
7,00	AKbispirale24	Führungsspirale für Stahldraht für 1,0-1,2mm 3m
8,50	AKbispirale25	Führungsspirale für Stahldraht für 1,0-1,2mm 4m
10,10	AKbispirale26	Führungsspirale für Stahldraht für 1,0-1,2mm 5m

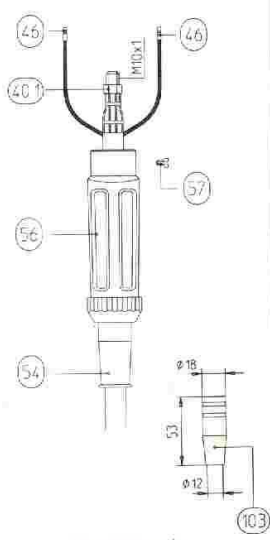
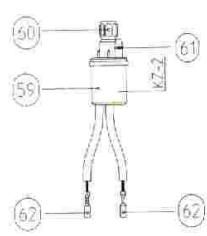
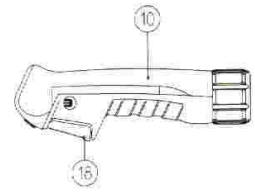
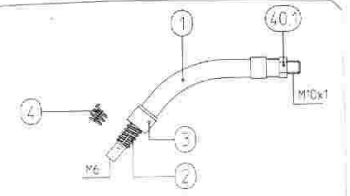

kompetent in Sachen
Schweisstechnik!

Brenner Systeme

PREIS in €	ARTIKEL NR.	Bezeichnung
		MIG/MAG Brenner mit Eurozentralanschluß
7,00	AKbispirale27	Führungsspirale für Stahdraht für 1,2-1,6mm 3m
8,50	AKbispirale28	Führungsspirale für Stahdraht für 1,2-1,6mm 4m
10,10	AKbispirale29	Führungsspirale für Stahdraht für 1,2-1,6 mm 5m
7,50	AKbispirale30	Führungsspirale für Stahdraht für 2,0-2,4mm 3m
9,00	AKbispirale31	Führungsspirale für Stahdraht für 2,0-2,4mm 4m
11,00	AKbispirale32	Führungsspirale für Stahdraht für 2,0-2,4mm 5m
40,00	AKbispirale33	Führungsspirale für AL/CrNi für 0,8-1,0mm 3m spezial
50,00	AKbispirale34	Führungsspirale für AL/CrNi für 1,0-1,2mm 3m spezial
40,00	AKbispirale35	Führungsspirale für AL/CrNi für 0,8-1,0mm 4m spezial
50,00	AKbispirale36	Führungsspirale für AL/CrNi für 1,0-1,2mm 4m spezial
40,00	AKbispirale37	Führungsspirale für AL/CrNi für 1,6-2,0mm 3m spezial
50,00	AKbispirale38	Führungsspirale für AL/CrNi für 1,6-2,0mm 4m spezial
40,00	AKbispirale39	Führungsspirale für AL/CrNi für 2,0-2,4mm 3m spezial
50,00	AKbispirale40	Führungsspirale für AL/CrNi für 2,0-2,4mm 4m spezial
2,50	AKbistromd17	Stromdüse M6x28mm ECu Standard 0,8mm
2,50	AKbistromd18	Stromdüse M6x28mm ECu Standard 1,6 mm
2,50	AKbistromd19	Stromdüse M6x28mm ECu Standard 1,2 mm
2,50	AKbistromd20	Stromdüse M6x28mm ECu Standard 1,0 mm
3,00	AKbistromd21	Stromdüse M6x28mm ECuZr Hochleistung 0,8 mm
3,00	AKbistromd22	Stromdüse M6x28mm ECuZr Hochleistung 1,0 mm
3,00	AKbistromd23	Stromdüse M6x28mm ECuZr Hochleistung 1,2 mm
3,00	AKbistromd24	Stromdüse M6x28mm ECuZr Hochleistung 1,6 mm
3,10	AKbistromd25	Stromdüse M6x28mm AL-Ausführung spezial 0,8 mm
3,10	AKbistromd26	Stromdüse M6x28mm AL-Ausführung spezial 1,0mm
3,10	AKbistromd27	Stromdüse M6x28mm AL-Ausführung spezial 1,2mm
3,10	AKbistromd28	Stromdüse M6x28mm AL-Ausführung spezial 1,6mm
7,00	AKbigasdüse7	Gasdüse konisch
7,20	AKbigasdüse8	Gasdüse stark Konisch
7,16	AKbigasdüse9	Gasdüse zylindrisch
250,00	AKhad36g3z	RD 36 gasgekühlt, 3m
267,00	AKhad36g4z	RD 36 gasgekühlt, 4m
310,00	AKhad36g5z	RD 36 gasgekühlt, 5m
		Verschleißteile
37,00	AKhard36k6	Brennerkörper mit Haltefeder, Düsenstock
62,00	AKhagriffrd36	Griffschale kompl. mit Drucktaster
8,10	AKbispirale1	Führungsspirale für Stahdraht für 0,8-1,0mm 3m
9,50	AKbispirale2	Führungsspirale für Stahdraht für 0,8-1,0mm 4m
12,10	AKbispirale3	Führungsspirale für Stahdraht für 0,8-1,0mm 5m
8,10	AKbispirale4	Führungsspirale für Stahdraht für 1,0-1,2mm 3m
9,50	AKbispirale5	Führungsspirale für Stahdraht für 1,0-1,2mm 4m
12,10	AKbispirale6	Führungsspirale für Stahdraht für 1,0-1,2mm 5m
40,00	AKbispirale7	Führungsspirale für AL/CrNi für 0,8-1,0mm 3m spezial
50,00	AKbispirale8	Führungsspirale für AL/CrNi für 1,0-1,2mm 3m spezial
40,00	AKbispirale9	Führungsspirale für AL/CrNi für 0,8-1,0mm 4m spezial
50,00	AKbispirale10	Führungsspirale für AL/CrNi für 1,0-1,2mm 4m spezial
1,90	AKbistromd1	Stromdüse M6x25mm ECu Standard 0,6mm
1,90	AKbistromd2	Stromdüse M6x25mm ECu Standard 0,8mm
1,90	AKbistromd3	Stromdüse M6x25mm ECu Standard 1,0 mm
2,50	AKbistromd4	Stromdüse M6x25mm ECuZr Hochleistung 0,6 mm
2,50	AKbistromd5	Stromdüse M6x25mm ECuZr Hochleistung 0,8 mm
2,50	AKbistromd6	Stromdüse M6x25mm ECuZr Hochleistung 1,0 mm
3,10	AKbistromd7	Stromdüse M6x25mm AL-Ausführung spezial 1,0 mm
3,10	AKbistromd8	Stromdüse M6x25mm AL-Ausführung spezial 0,6mm
5,30	AKbigasdüse1	Gasdüse konisch
6,09	AKbigasdüse2	Gasdüse stark Konisch
5,80	AKbigasdüse3	Gasdüse zylindrisch
		Ale weiteren MIG/MAG Brenner auf Anfrage Reparatur und Austausch siehe unter Sonstiges

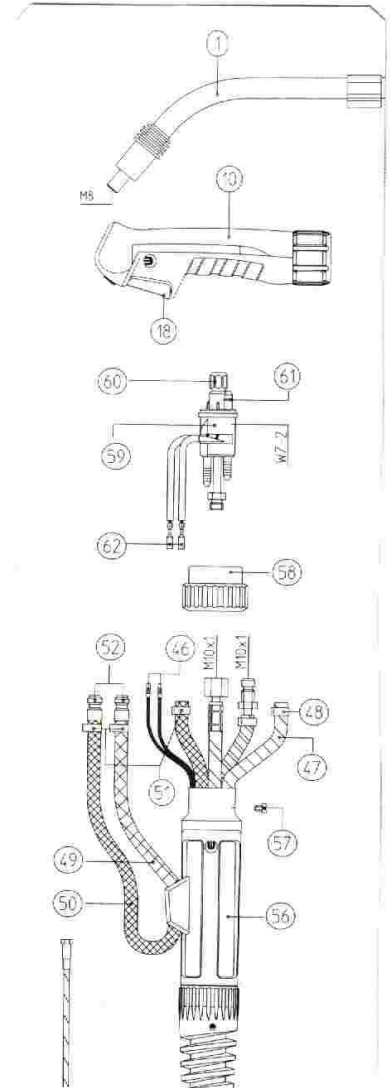

**kompetent in Sachen
Schweißtechnik!**

Brenner Systeme

PREIS in €	ARTIKEL NR.	Bezeichnung
210,00	AKwp94	WIG Brenner WP 9 luftgekühlter Handbrenner mit Gasventil 4m
260,00	AKwp98	WP 9 luftgekühlter Handbrenner mit Gasventil 8m
		Verschleißteile
98,00	AKwp9bk6	Brennerkörper wp9l
20,00	AKwp9bkal	Brennerkappe lang
19,00	AKwp9bkam	Brennerkappe mittel
16,00	AKwp9bkak	Brennerkappe kurz
8,00	AKwp9isol	Isolator
7,50	AKwp9sph1	Spannhülse 0,5 standard
7,50	AKwp9sph2	Spannhülse 1,0 standard
7,50	AKwp9sph3	Spannhülse 1,6 standard
7,50	AKwp9sph4	Spannhülse 2,4 standard
23,00	AKwp9spg1	Spannhülsegehäuse standard 0,5
16,50	AKwp9spg2	Spannhülsegehäuse standard 1,0
16,50	AKwp9spg3	Spannhülsegehäuse standard 1,6
16,50	AKwp9spg4	Spannhülsegehäuse standard 2,4
7,10	AKwp9gdü1	Keramische Gasdüse standard Gr.4 6,5x30
7,10	AKwp9gdü2	Keramische Gasdüse standard Gr.5 8x30
7,10	AKwp9gdü3	Keramische Gasdüse standard Gr.6 9,5x30
7,10	AKwp9gdü4	Keramische Gasdüse standard Gr.7 11x30
7,10	AKwp9gdü5	Keramische Gasdüse standard Gr.8 12,5x30
7,10	AKwp9gdü6	Keramische Gasdüse standard Gr.10 16x30
450,00	AKwp174	WP 17 luftgekühlter Handbrenner mit Drucktaste 4m
520,00	AKwp178	WP 17 luftgekühlter Handbrenner mit Drucktaste 8m
		Verschleißteile
90,00	AKwp17k6	Brennerkörper wp17l
18,00	AKwp17bkl	Brennerkappe lang
18,20	AKwp17bkl	Brennerkappe kurz
7,80	AKwp17isol	Isolator
7,90	AKwp17sph1	Spannhülse 0,5 standard
7,90	AKwp17sph2	Spannhülse 1,0 standard
7,90	AKwp17sph3	Spannhülse 1,6 standard
7,90	AKwp17sph4	Spannhülse 2,4 standard
7,90	AKwp17sph5	Spannhülse 3,2 standard
7,90	AKwp17sph6	Spannhülse 4,0 standard
23,00	AKwp17spg1	Spannhülsegehäuse standard 0,5
16,00	AKwp17spg2	Spannhülsegehäuse standard 1,0
16,00	AKwp17spg3	Spannhülsegehäuse standard 1,6
16,00	AKwp17spg4	Spannhülsegehäuse standard 2,4
16,00	AKwp17spg5	Spannhülsegehäuse standard 3,2
16,00	AKwp17spg6	Spannhülsegehäuse standard 4,0
7,00	AKwp17gdü1	Keramische Gasdüse standard Gr.4 6,5x47
7,00	AKwp17gdü2	Keramische Gasdüse standard Gr.5 8x47
7,00	AKwp17gdü3	Keramische Gasdüse standard Gr.6 9,5x47
7,00	AKwp17gdü4	Keramische Gasdüse standard Gr.7 11x47
7,00	AKwp17gdü5	Keramische Gasdüse standard Gr.8 12,5x47
7,00	AKwp17gdü6	Keramische Gasdüse standard Gr.10 16x47
7,00	AKwp17gdü7	Keramische Gasdüse standard Gr.12 19,5x47
500,00	AKwp17gdü2	WP 26 wassergekühlter Handbrenner mit Drucktaster 4m
590,00	AKwp17gdü3	WP 26 wassergekühlter Handbrenner mit Drucktaster 8m
		Verschleißteile
170,00	AKwp17gdü5	Brennerkörper wp26w
18,00	AKwp17gdü6	Brennerkappe lang
18,00	AKwp17gdü7	Brennerkappe kurz
7,70	AKwp26isol	Isolator
7,20	AKwp26sph1	Spannhülse 0,5 standard
7,20	AKwp26sph2	Spannhülse 1,0 standard
7,20	AKwp26sph3	Spannhülse 1,8 standard
7,20	AKwp26sph4	Spannhülse 2,4 standard
7,20	AKwp26sph5	Spannhülse 3,2 standard
7,20	AKwp26sph6	Spannhülse 4,0 standard

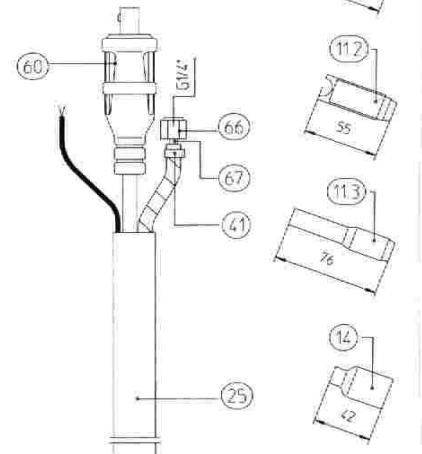
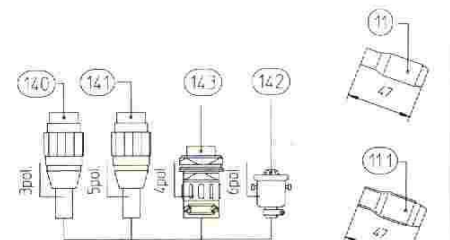
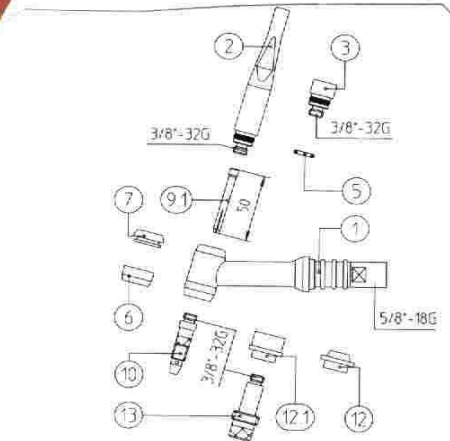
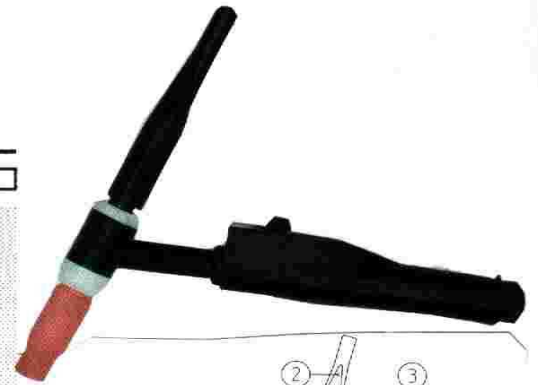

kompetent in Sachen
Schweisstechnik!

Brenner Systeme

PREIS in €	ARTIKEL NR.	Bezeichnung
WIG Brenner		
		WP 26 wassergekühlter Handbrenner mit Drucktaster
12,00	AKwp26sph7	Spannhülsegehäuse standard 0,5
12,00	AKwp26sph8	Spannhülsegehäuse standard 1,0
12,00	AKwp26sph9	Spannhülsegehäuse standard 1,6
12,00	AKwp26sph10	Spannhülsegehäuse standard 2,4
12,00	AKwp26sph11	Spannhülsegehäuse standard 3,2
23,00	AKwp26sph12	Spannhülsegehäuse standard 4,0
7,00	AKwp17gdü1	Keramische Gasdüse standard Gr.4 6,5x52
7,00	AKwp17gdü2	Keramische Gasdüse standard Gr.5 8x52
7,00	AKwp17gdü3	Keramische Gasdüse standard Gr.6 9,5x52
7,00	AKwp17gdü4	Keramische Gasdüse standard Gr.7 11x52
7,00	AKwp17gdü5	Keramische Gasdüse standard Gr.8 12,5x52
7,00	AKwp17gdü6	Keramische Gasdüse standard Gr.10 16x52
7,00	AKwp17gdü7	Keramische Gasdüse standard Gr.12 19,5x52
520,00	AKp70i6	Plasmabrenner P 70 6m luftgekühlt
700,00	AKp70i2l	Plasmabrenner P 70 12m luftgekühlt
Verschleißteile		
300,00	AKp70bkö	Brennerkörper p 70
2,50	AKp70oring	O-Ring
23,00	AKp70zwirl	Hochleistungs Wirbel Ring
28,00	AKp70dühalter	Düsenhalter für Standarddüse
7,00	AKp70ek	Elektrode kurz
9,00	AKp70el	Elektrode lang
8,00	AKp70dük	Schneiddüse kurz
9,00	AKp70dül	Schneiddüse lang
100,00	AKp70griff	Griffschale
35,00	AKp70spannr	Einspannrohr
85,00	AKp70schalt	Schalteteil komplett
230,00	AKkreisschnse	Kreisschneiderset
80,00	AKbrennerwa	Brennerwagen
110,00	AKzirkelmagne	Zirkel kompl. mit Stange und Magnethalter
890,00	AKp150i6	Plasmabrenner P 150 6m luftgekühlt
1.200,00	AKp150i12	Plasmabrenner P 150 12m luftgekühlt
Verschleißteile		
980,00	AKp150bkö	Brennerkörper p 150
2,50	AKp150oring	O-Ring
45,00	AKp150zwirl	Hochleistungswirbelring
12,00	AKp150difuser	Messing Diffuser
55,00	AKp150dühalter	Düsenhalter für Standarddüse
7,50	AKp150dü50a	Schneiddüse standard 50A 1,1mm
7,50	AKp150dü80a	Schneiddüse standard 80A 1,3mm
7,50	AKp150dü120a	Schneiddüse standard 120A 1,6mm
7,50	AKp150dü150a	Schneiddüse standard 150A 1,8mm
9,50	AKp150düfugen	Fugenhobeldüse 3,0mm
31,00	AKp150fugkapp	Fugenschutzhobelkappe
4,50	AKp150abstfe	Abstandsfeder
31,00	AKp150abstan	Abstandsstück mit 2 Spitzen
104,00	AKp150griff	Griffschale
35,00	AKp150spannr	Einspannrohr
85,00	AKp150schalt	Schalteteil kompl.
250,00	AKkreisschnse	Kreisschneiderset
80,00	AKbrennerwa	Brennerwagen
125,00	AKzirkelmagne	Zirkel kompl. mit Stange und Magnethalter
Elektrodenhalter und Kabel		
22,50	AKhaelhal200	Elektrodenhalter 200 A
40,00	AKhaelhal300	Elektrodenhalter 300 A
49,00	AKhaelhal400	Elektrodenhalter 400 A
20,50	AKpolzw300	Polzwinde bis 300 A
25,00	AKpolzw500	Polzwinde bis 500 A
61,00	AKpolzwmag	Magnetpolzwinde bis 400 A
65,00	AKschwkwab18	Schweißleitung 18mm ² pro 5 m Länge
85,00	AKschwkwab25	Schweißleitung 25mm ² pro 5 m Länge
105,00	AKschwkwab35	Schweißleitung 35mm ² pro 5 m Länge
125,00	AKschwkwab50	Schweißleitung 50mm ² pro 5 m Länge
150,00	AKschwkwab70	Schweißleitung 70mm ² pro 5 m Länge

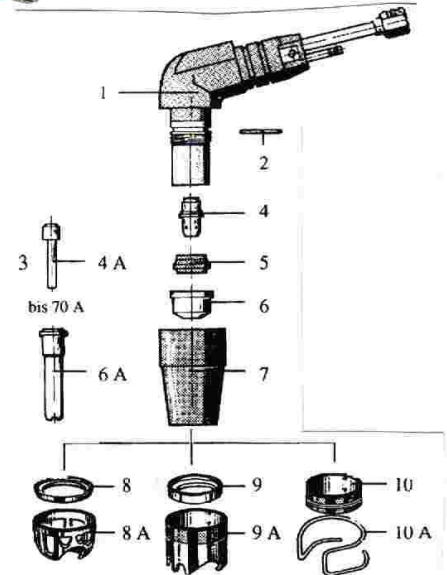

kompetent in Sachen
Schweißtechnik!

Arbeitsschutz und Zubehör

PREIS in €	ARTIKEL NR.	Bezeichnung
580,00	AKelektro80	Elektrotdrockner Elektrotdrockenköcher, für 10kg 230V,80W
770,00	AKelektro300	Elektrotdrockenköcher, für 10kg 230V,300W
895,00	AKelktro300	Elektroden Trockenofen, für 20kg 230V, 300W
4.900,00	AKelktro2400	Elektroden Trockenofen, für 220kg 230V, 2400W
		Kabelkupplungen
4,50	AKkupbu25	Buchsteil 10-25mm ²
8,50	AKkupbu35	Buchsteil 16-35mm ²
8,50	AKkupbu50	Buchsteil 35-50mm ²
8,50	AKkupbu70	Buchsteil 50-70mm ²
8,50	AKkuste25	Steckerteil 10-25mm ²
8,50	AKkuste35	Steckerteil 16-35mm ²
8,50	AKkuste50	Steckerteil 35-50mm ²
8,50	AKkuste70	Steckerteil 50-70mm ²
		Schweißerhammer und Drahtbürsten
9,50	AKschwam340	Schweißerhammer ganzstahl 340g
9,50	AKschwam400	Schweißerhammer ganzstahl 400g
2,20	AKdrabüst2	Stahldrahtbürste 2-reihig
2,30	AKdrabüst3	Stahldrahtbürste 3-reihig
2,40	AKdrabüst4	Stahldrahtbürste 4-reihig
6,70	AKdrabüva2	Edelstahldrahtbürste 2-reihig
7,75	AKdrabüva3	Edelstahldrahtbürste 3-reihig
36,00	AKzangesp	MIG/MAG Spezialzange
		Schweißerschutzschilde und Gläser
14,50	AKschwchildn	Schweißerschutzschild Vulkanfiber mit Lederlappen
35,00	AKschwchildkl	Schweißerschutzschild Vulkanfiber klappbar m Lederl
18,00	AKschwhaub	Schweißerkopfhäube aus PVC mit Kopfband grau
0,37	AKglasvo90	Vorsatzglas klar 90x110
0,37	AKglasvor80	Vorsatzglas klar 80x110
2,60	AKglasdu9	Schutzglas DIN A9
2,60	AKglasdu10	Schutzglas DIN A10
2,90	AKglasdu11	Schutzglas DIN A11
2,90	AKglasdu12	Schutzglas DIN A12
2,90	AKglasdu13	Schutzglas DIN A13
3,00	AKglasdu14	Schutzglas DIN A14
1,20	AKglasrundk	Vorsatzglas rund 50mm farblos splitterfrei
1,50	AKglasrund6	Dunkelglas rund 50 mm DIN A 6
395,00	AKspapcdin10	Automatikschweißerhelm APC DIN 10
395,00	AKspapcdin11	Automatikschweißerhelm APC DIN 11
395,00	AKspapcdin12	Automatikschweißerhelm APC DIN 12
495,00	AKspapcdin13	Automatikschweißerhelm APC DIN 13
495,00	AKapapcv	Automatikschweißerhelm APC - V DIN 9-13
535,00	AKspapcvsei	Automatikschweißerhelm APC-V DIN 9-13 Seitenfenster
575,00	AKspxl	Automatikschweißerhelm XL DIN 9-13 großes Sichtfeld
1.340,00	AKspfreairapcv	Automatikschweißerhelm fresh air APC V DIN 9-13
		Schutzbrillen
5,00	AKbrilleklar	Vorsichtbrille farblos flexiblen Kunststoff klar
9,00	AKbrilleklar50	Schraubringbrille farblos 50mm mit Lederwulst
9,00	AKbrilledin650	Schraubringbrille DIN 6 50mm mit Lederwulst
18,00	AKbrilleklapkl6	Hochklappbare Schweißbrille farblos/DIN 6 50mm
8,00	AKbrillenykl	Nylonschutzbrille farblos mit Seitenschutzklappen
9,00	AKbrillenydin6	Nylonschutzbrille DIN 6 mit Seitenschutzklappen
170,00	AKbrillekleder	Hochklappbare Brillengesichtsschutzmaske klar/DIN6
		Schweißerhandschuhe
17,00	AKschwhand5v	Schweißerhandschuh 5-finger, Stulpe Volleder
14,00	AKschwhand5sv	Schweißerhandschuh 5-finger, Stulpe Voll/Spaltleder
12,00	AKschwhand5s	Schweißerhandschuh 5-finger, Stulpe Spaltleder
19,00	AKschwhand5n	WIG Schweißerhandschuh 5-finger, Stulpe Nappaleder
5,00	AKarbhande	Arbeitsschutzhandschuhe einfach
7,00	AKarbhandg	Arbeitsschutzhandschuhe gefüttert



**kompetent in Sachen
Schweisstechnik!**

Arbeitsschutz und Zubehör

PREIS in €	ARTIKEL NR.	Bezeichnung
22,00	AKschwärmv	Schweisserschutzbekleidung Schweisserschützärmel vollleder
22,00	AKschwgamv	Schweissergamaschen vollleder
59,00	AKschwgap	Schweissergamaschen spaltleder
59,00	AKschwshü1v	Schweisserschürze, Beriemung 1000x800 vollleder
30,00	AKschwshü1s	Schweisserschürze, Beriemung 1000x800 spaltleder
45,00	AKschwshü5v	Schweisserschürze, Beriemung 500x600 vollleder
22,00	AKschwshü5s	Schweisserschürze, Beriemung 500x600 spaltleder
143,00	AKschwjav	Schweisserjacke gr 48-58 vollleder
143,00	AKschwhov	Schweisserhose gr 48-58 vollleder
145,00	AKschwanzug	Schweisseranzug stoff/pobon gr 48-58 jacke/Hose
2,30	AKfeinmas	Atemschutz und Gehörschutz Feinstaubmaske gegen feste Partikel
2,95	AKfeinmaskv	Feinstaubmaske gegen feste Partikel mit Ventil
11,00	AKfeinmaskv2	Feinstaubmaske, feste/flüssige Partikel mit Ventil
11,50	AKfeinmaskv3	Feinstaubmaske mit Aktivkohle gegen Ozon mit Ventil
0,28	AKgehörwatte	Bilsom Gehörschützpösel Gehörschutzwatte
0,31	AKgehörschau	Bilsom Gehörschützpösel Schaumstoff
30,80	AKgehörkaps	Kapsel Gehörschutz 727 Bilsom
985,00	AKlaschutzw3	Schweisserschutzwände 3-teilige Schutzwand kompl. Lamelle 1950x3700x1100
275,00	AKlaschutzw1	1-teilige Schutzwand auf T-Füßen R9 Alle Angaben pro lfd.m
61,00	AKlaschutuvo1	Schutzhänge R9matt H1800xB1300
69,00	AKlaschutuvo2	Schutzhänge R9matt H2000xB1300
79,00	AKlaschutuvo3	Schutzhänge R9matt H2200xB1300
12,70	AKlahakengl	Einzelteile/Bauteile Hakengleiter C-Profil verzinkt
21,00	AKlaschienenver	Schienenverbinder
2,75	AKlahakenglk	Hakengleiter aus Kunststoff
2,75	AKlametallhak	Metallhaken verzinkt
32,00	AKladeckenbe	Deckenbefestigung
52,00	AKlawandbef	Wandbefestigung
1,80	AKlaverschluß	Verschlußkappe aus Kunststoff
81,00	AKlaständerver	Ständer verzinkt
19,50	AKlaunischient	Uni-Schienenhalter
25,00	AKkorbspad	Zubehör Korbspulenadapter
6,00	AKweeschwsp	Schweißerschutzspray 400ml Spraydose
9,00	AKwezinksp	Zinkspray grau 400ml Spraydose
9,00	AKwereinsp	Spezialreiniger 400ml Spraydose
15,00	AKwärmepaste	Wärmeschutzpaste 1kg Dose
66,00	AKantox	Edelstahlreiniger Antox Beizpaste 2kg
45,00	AKschwlehere1	Schweißnahtfächerlehre mit 12 Blatt
75,00	AKschwlehere2	Schweißnahtmesslehre in Schiebeform
5,00	AKschwleherk	Kehllehre
4.100,00	AKabsaugm2	Absaugsysteme fahrbare Schweißrauchfilter mech. Filter 2000cbm/h
2.500,00	AKabsaugm1	fahrbare Schweißrauchfilter mech. Filter 1200cbm/h
750,00	AKabsaugarm	Absaugarm kompl. mit Trichter 2,3 oder 4m
8.300,00	AKabsauge2	fahrbare Schweißrauchfilter elekt. Filter 2000cbm/h
5.800,00	AKabsauge1	fahrbare Schweißrauchfilter elekt. Filter 1200cbm/h
3.620,00	AKabsaugpunkt	Punktabsauggerät mit Ausleger 2 oder 4m
1.430,00	AKabsaugventi	Einzelventilator 2000cbm/h 0,55 kWh
4.600,00	AKabsaugventi	Einzelventilator 3000cbm/h 1,10 kWh
9.400,00	AKabsaugstat	stationäre Schweißrauchfilteranlage 2000cbm/h
12.800,00	AKabsaugstatp	stationäre Patronenfilteranlage 2000cbm/h
380,00	AKabsaugleitu	Absaugleitungen NW 150mm pro lfd.m
980,00	AKabsaugausl	Auslegergelenkarne 2 oder 4m



arkaweld
kompetent in Sachen
Schweisstechnik!

Werkstoffe und Hilfsstoffe

PREIS in € pro kg	ARTIKEL NR.	Bezeichnung
Gas und WIG Schweißstäbe		
11,65	AKgasdraht 11	Autogenschweißstab GI 1,0mmx1000 1.0324
7,90	AKgasdraht 12	Autogenschweißstab GI 2,0mmx1000
6,90	AKgasdraht 13	Autogenschweißstab GI 3,0mmx1000
8,50	AKgasdraht 14	Autogenschweißstab GI 4,0mmx1000
6,40	AKgasdraht 15	Autogenschweißstab GI 5,0mmx1000
5,02	AKgasdraht 16	Autogenschweißstab GI 6,0mmx1000
9,10	AKgasdraht 22	Autogenschweißstab GI 2,0mmx1000 1.0492
8,70	AKgasdraht 23	Autogenschweißstab GI 3,0mmx1000
8,50	AKgasdraht 24	Autogenschweißstab GI 4,0mmx1000
11,00	AKgasdraht 32	Autogenschweißstab GI 2,0mmx1000 1.6215
9,70	AKgasdraht 33	Autogenschweißstab GI 3,0mmx1000
8,50	AKgasdraht 34	Autogenschweißstab GI 4,0mmx1000
19,00	AKwigdraht 018	WIG Schweißstab WSG Mo 1,6mmx1000 1.5424
15,20	AKwigdraht 02	WIG Schweißstab WSG Mo 2,0mmx1000
14,20	AKwigdraht 024	WIG Schweißstab WSG Mo 2,4mmx1000
14,20	AKwigdraht 03	WIG Schweißstab WSG Mo 3,0mmx1000
20,50	AKwigdraht 116	WIG Schweißstab WSG CrMo1 1,6mmx1000 1.7339
17,00	AKwigdraht 12	WIG Schweißstab WSG CrMo1 2,0mmx1000
16,00	AKwigdraht 124	WIG Schweißstab WSG CrMo1 2,4mmx1000
16,00	AKwigdraht 13	WIG Schweißstab WSG CrMo1 3,0mmx1000
38,55	AKwigdraht 216	WIG Schweißstab WSG CrMo2 1,6mmx1000 1.7384
30,50	AKwigdraht 22	WIG Schweißstab WSG CrMo2 2,0mmx1000
23,70	AKwigdraht 224	WIG Schweißstab WSG CrMo2 2,4mmx1000
23,70	AKwigdraht 23	WIG Schweißstab WSG CrMo2 3,0mmx1000
33,00	AKwig1431612	WIG Schweißstab WSGX2 CrNi 19 9 1,2mmx1000 1.4316
30,00	AKwig1431616	WIG Schweißstab WSGX2 CrNi 19 9 1,6mmx1000
28,00	AKwig1431620	WIG Schweißstab WSGX2 CrNi 19 9 2,0mmx1000
26,00	AKwig1431624	WIG Schweißstab WSGX2 CrNi 19 9 2,4mmx1000
25,00	AKwig1431632	WIG Schweißstab WSGX2 CrNi 19 9 3,2mmx1000
36,00	AKwig1443012	WIG Schweißstab WSGX2 CrNiMo 19 12 1,2mmx1000 1.4430
33,00	AKwig1443016	WIG Schweißstab WSGX2 CrNiMo 19 12 1,6mmx1000
29,90	AKwig1443020	WIG Schweißstab WSGX2 CrNiMo 19 12 2,0mmx1000
29,00	AKwig1443024	WIG Schweißstab WSGX2 CrNiMo 19 12 2,4mmx1000
28,00	AKwig1443032	WIG Schweißstab WSGX2 CrNiMo 19 12 3,2mmx1000
30,00	AKwig1437016	WIG Schweißstab WSGX2 CrNiMn 18 8 1,6mmx1000 1.4370
28,00	AKwig1437020	WIG Schweißstab WSGX2 CrNiMn 18 8 2,0mmx1000
26,00	AKwig1437024	WIG Schweißstab WSGX2 CrNiMn 18 8 2,4mmx1000
26,00	AKwig1437032	WIG Schweißstab WSGX2 CrNiMn 18 8 3,2mmx1000
36,00	AKwig1455112	WIG Schweißstab WSGX2 CrNiNb 19 9 1,2mmx1000 1.4551
33,00	AKwig1455116	WIG Schweißstab WSGX2 CrNiNb 19 9 1,6mmx1000
31,00	AKwig1455120	WIG Schweißstab WSGX2 CrNiNb 19 9 2,0mmx1000
29,00	AKwig1455124	WIG Schweißstab WSGX2 CrNiNb 19 9 2,4mmx1000
27,00	AKwig1455132	WIG Schweißstab WSGX2 CrNiNb 19 9 3,2mmx1000
40,00	AKwig1457612	WIG Schweißstab WSGX2 CrNiMoNb 19 12 1,2mmx1000 1.4576
34,00	AKwig1457616	WIG Schweißstab WSGX2 CrNiMoNb 19 12 1,6mmx1000
32,00	AKwig1457620	WIG Schweißstab WSGX2 CrNiMoNb 19 12 2,0mmx1000
31,00	AKwig1457624	WIG Schweißstab WSGX2 CrNiMoNb 19 12 2,4mmx1000
29,00	AKwig1457632	WIG Schweißstab WSGX2 CrNiMoNb 19 12 3,2mmx1000
64,00	AKwig1484216	WIG Schweißstab WSGX12 CrNi 25 20 1,6mmx1000 1.4842
63,00	AKwig1484220	WIG Schweißstab WSGX12 CrNi 25 20 2,0mmx1000
61,00	AKwig1484224	WIG Schweißstab WSGX12 CrNi 25 20 2,4mmx1000
81,00	AKwig1446212	WIG Schweißstab WSGX2 CrNiMo 22 9 3 1,2mmx1000 1.4462
78,00	AKwig1446216	WIG Schweißstab WSGX2 CrNiMo 22 9 3 1,6mmx1000
75,00	AKwig1446220	WIG Schweißstab WSGX2 CrNiMo 22 9 3 2,0mmx1000
74,00	AKwig1446224	WIG Schweißstab WSGX2 CrNiMo 22 9 3 2,4mmx1000



**kompetent in Sachen
Schweißtechnik!**

Werkstoffe Hilfsstoffe

PREIS in €	ARTIKEL NR.	Bezeichnung
Gas und WIG Schweißstäbe		
163,00	AKwig2480612	WIG Schweißstab WSG NiCr 20 Nb 1,2mmx1000 2.4806
154,00	AKwig2480616	WIG Schweißstab WSG NiCr 20 Nb 1,6mmx1000
149,00	AKwig2480620	WIG Schweißstab WSG NiCr 20 Nb 2,0mmx1000
147,00	AKwig2480624	WIG Schweißstab WSG NiCr 20 Nb 2,4mmx1000
147,00	AKwig2480632	WIG Schweißstab WSG NiCr 20 Nb 3,2mmx1000
199,00	AKwig2480616	WIG Schweißstab WSG NiCr 21 Mo 9 Nb 1,6mmx1000 2.4831
196,00	AKwig2480620	WIG Schweißstab WSG NiCr 21 Mo 9 Nb 2,0mmx1000
195,00	AKwig2480624	WIG Schweißstab WSG NiCr 21 Mo 9 Nb 2,4mmx1000
193,00	AKwig2480632	WIG Schweißstab WSG NiCr 21 Mo 9 Nb 3,2mmx1000
23,00	AKwig3025920	WIG Schweißstab WSG Al 99,5 2,0mmx1000 3.0259
22,50	AKwig3025924	WIG Schweißstab WSG Al 99,5 2,4mmx1000
22,50	AKwig3025932	WIG Schweißstab WSG Al 99,5 3,2mmx1000
26,00	AKwig3224520	WIG Schweißstab WSG Al Si 5 2,0mmx1000 3.2245
25,00	AKwig3224524	WIG Schweißstab WSG Al Si 5 2,4mmx1000
24,00	AKwig3224532	WIG Schweißstab WSG Al Si 5 3,2mmx1000
29,50	AKwig3353616	WIG Schweißstab WSG AlMg3 1,6mmx1000 3.3536
26,00	AKwig3353620	WIG Schweißstab WSG AlMg3 2,0mmx1000
26,00	AKwig3353624	WIG Schweißstab WSG AlMg3 2,4mmx1000
25,00	AKwig3353630	WIG Schweißstab WSG AlMg3 3,0mmx1000
30,00	AKwig3355616	WIG Schweißstab WSG AlMg5 1,6mmx1000 3.3556
27,00	AKwig3355620	WIG Schweißstab WSG AlMg5 2,0mmx1000
27,00	AKwig3355624	WIG Schweißstab WSG AlMg5 2,4mmx1000
26,00	AKwig3355630	WIG Schweißstab WSG AlMg5 3,0mmx1000
59,00	AKwig2121120	WIG Schweißstab WSG CuAg 2,0mmx1000 2.1211
48,00	AKwig2121130	WIG Schweißstab WSG CuAg 3,0mmx1000
Lote und Flussmittel		
33,00	AKlot2036720	Messinglot, St,Cu,Temperguß, 2,0mmx1000 L-CuZn 40 2.0367
28,00	AKlot2036730	Messinglot, St,Cu,Temperguß, 3,0mmx1000
27,00	AKlot2146220	Kupferphosphor-Hartlot für Cu 2,0mmx500 L-CuP6 2.1462
27,00	AKlot2146230	Kupferphosphor-Hartlot für Cu 3,0mmx500
49,50	AKlot2036720f	Messinglot,Flußmittelumhüllt, 2,0mmx500 L-CuZn 40 2.0367
49,50	AKlot2036730f	Messinglot,Flußmittelumhüllt, 3,0mmx500
16,00	AKlot2344030	Weichlot 3,0mmx500 L-Pb Sn 40 2.3440
tagespreis	AKlot25158	Cadmiumfreies silberhaltiges Hartlot L-AG45 Sn 2.5158
10,00	AKflußpaste1	Flußmittelpaste F-SH1 Flasche a'100g
11,00	AKflußpaste2	Flußmittelpaste F-SH2 Flasche a'100g
7,00	AKlotfil30	Fittinglot für Kupferrohre auf Rolle a'250g 3,0mm L-Sn Cu3
Wolfram Elektroden		
1,50	AKwt20rot10	WT 20 rot, 2% Thorium, geschliffen, 1,0mmx175
2,60	AKwt20rot16	WT 20 rot, 2% Thorium, geschliffen, 1,6mmx175
4,90	AKwt20rot24	WT 20 rot, 2% Thorium, geschliffen, 2,4mmx175
8,40	AKwt20rot32	WT 20 rot, 2% Thorium, geschliffen, 3,2mmx175
14,30	AKwt20rot40	WT 20 rot, 2% Thorium, geschliffen, 4,0mmx175
1,90	AKwc20grau10	WC 20,grau, Thorium frei, geschliffen 1,0mmx175
3,10	AKwc20grau16	WC 20,grau, Thorium frei, geschliffen 1,6mmx175
6,30	AKwc20grau24	WC 20,grau, Thorium frei, geschliffen 2,4mmx175
9,80	AKwc20grau32	WC 20,grau, Thorium frei, geschliffen 3,2mmx175
17,70	AKwc20grau40	WC 20,grau, Thorium frei, geschliffen 4,0mmx175
ca. 2300,00	AKschleifvt	Wolframelektrodenschleifgerät incl. Diamantscheibe



**kompetent in Sachen
Schweißtechnik!**

Werkstoffe Hilfsstoffe

PREIS in € pro kg	ARTIKEL NR.	Bezeichnung
Drahtelektroden		
3,90	AKmag21512508	MAG Drahtelektrode SG2 0,8mm, K300 1.5125
3,78	AKmag21512510	MAG Drahtelektrode SG2 1,0mm, K300
3,55	AKmag21512512	MAG Drahtelektrode SG2 1,2mm, K300
3,50	AKmag21512516	MAG Drahtelektrode SG2 1,6mm, K300
4,30	AKmag31513008	MAG Drahtelektrode SG3 0,8mm, K300 1.5130
3,95	AKmag31513010	MAG Drahtelektrode SG3 1,0mm, K300
3,75	AKmag31513012	MAG Drahtelektrode SG3 1,2mm, K300
3,70	AKmag31513016	MAG Drahtelektrode SG3 1,6mm, K300
39,00	AKmag1471812	Hartauftrags-Drahtelektrode MSG6-60GZ 1,2mm K300 1.4718
35,00	AKmag1471816	Hartauftrags-Drahtelektrode MSG6-60GZ 1,6mm K300 1.4718
29,00	AKmig3353610	MIG Drahtelektrode ALMg3 1,0mm, K300 3.3536
26,00	AKmig3353612	MIG Drahtelektrode ALMg3 1,2mm, K300
25,00	AKmig3353616	MIG Drahtelektrode ALMg3 1,6mm, K300
31,00	AKmig3355610	MIG Drahtelektrode ALMg5 1,0mm, K300 3.3556
27,00	AKmig3355612	MIG Drahtelektrode ALMg5 1,2mm, K300
25,00	AKmig3355616	MIG Drahtelektrode ALMg5 1,6mm, K300
26,00	AKmig3224510	MIG Drahtelektrode ALSi5 1,0mm, K300 3.2245
26,00	AKmig3224512	MIG Drahtelektrode ALSi5 1,2mm, K300
25,00	AKmig3224516	MIG Drahtelektrode ALSi5 1,6mm, K300
31,00	AKmig335480	MIG Drahtelektrode ALMg4,5 Mn 1,0mm, K300 3.3548
28,00	AKmig3354812	MIG Drahtelektrode ALMg4,5 Mn 1,2mm, K300
27,00	AKmig3354816	MIG Drahtelektrode ALMg4,5 Mn 1,6mm, K300
29,00	AKmag1431608	MAG Drahtelektrode SG X2 CrNi 19 9 0,8mm, K300 1.4316
27,00	AKmag1431610	MAG Drahtelektrode SG X2 CrNi 19 9 1,0mm, K300
25,00	AKmag1431612	MAG Drahtelektrode SG X2 CrNi 19 9 1,2mm, K300
34,00	AKmag1443008	MAG Drahtelektrode SG X2 CrNiMo 19 12 0,8mm, K300 1.4430
32,00	AKmag1443010	MAG Drahtelektrode SG X2 CrNiMo 19 12 1,0mm, K300
30,00	AKmag1443012	MAG Drahtelektrode SG X2 CrNiMo 19 12 1,2mm, K300
29,00	AKmag1437008	MAG Drahtelektrode SG X15 CrNiMn 18 8 0,8mm, K300 1.4370
26,00	AKmag1437010	MAG Drahtelektrode SG X15 CrNiMn 18 8 1,0mm, K300
24,00	AKmag1437012	MAG Drahtelektrode SG X15 CrNiMn 18 8 1,2mm, K300
37,00	AKmag1457608	MAG Drahtelektrode SG X5 CrNiMoNb 19 12 0,8mm, K300 1.4576
35,00	AKmag1457610	MAG Drahtelektrode SG X5 CrNiMoNb 19 12 1,0mm, K300
34,00	AKmag1457612	MAG Drahtelektrode SG X5 CrNiMoNb 19 12 1,2mm, K300
33,00	AKmag1455108	MAG Drahtelektrode SG X5 CrNiNb 19 9 0,8mm, K300 1.4551
31,00	AKmag1455110	MAG Drahtelektrode SG X5 CrNiNb 19 9 1,0mm, K300
30,00	AKmag1455112	MAG Drahtelektrode SG X5 CrNiNb 19 9 1,2mm, K300
48,00	AKmag1484208	MAG Drahtelektrode SG X12 CrNi 25 20 0,8mm, K300 1.4842
48,00	AKmag1484210	MAG Drahtelektrode SG X12 CrNi 25 20 1,0mm, K300
48,00	AKmag1484212	MAG Drahtelektrode SG X12 CrNi 25 20 1,2mm, K300
63,00	AKmag1446208	MAG Drahtelektrode SG X2 CrNiMo 22 9 3 0,8mm, K300 1.4462
62,00	AKmag1446210	MAG Drahtelektrode SG X2 CrNiMo 22 9 3 1,0mm, K300
60,00	AKmag1446212	MAG Drahtelektrode SG X2 CrNiMo 22 9 3 1,2mm, K300
147,00	AKmag2480608	MAG Drahtelektrode SG NiCr 20 Nb 0,8mm, K300 2.4806
147,00	AKmag2480610	MAG Drahtelektrode SG NiCr 20 Nb 1,0mm, K300
147,00	AKmag2480612	MAG Drahtelektrode SG NiCr 20 Nb 1,2mm, K300
179,00	AKmag2483108	MAG Drahtelektrode SG NiCr 21 Mo 9 Nb 0,8mm, K300 2.4831
165,00	AKmag2483110	MAG Drahtelektrode SG NiCr 21 Mo 9 Nb 1,0mm, K300
162,00	AKmag2483112	MAG Drahtelektrode SG NiCr 21 Mo 9 Nb 1,2mm, K300



**kompetent in Sachen
Schweisstechnik!**

Werkstoffe Hilfsstoffe

PREIS in € pro kg	ARTIKEL NR.	Bezeichnung
		rutil-umhüllte Elektroden für un-niedriglegierte Stähle
22,50	AKe5132rc320	E 5132 R(C)3 uniersal,Zwangsp. positionen,fallend, 2,0mmx300
14,65	AKe5132rc325	E 5132 R(C)3 uniersal,Zwangsp. positionen,fallend, 2,5mmx350
11,90	AKe5132rc332	E 5132 R(C)3 uniersal,Zwangsp. positionen,fallend, 3,2mmx350
11,15	AKe5132rc340	E 5132 R(C)3 uniersal,Zwangsp. positionen,fallend, 4,0mmx350
10,35	AKe5132rc350	E 5132 R(C)3 uniersal,Zwangsp. positionen,fallend, 5,0mmx350
19,60	AKe5132rr620	E 5132 RR6 schönschweiß,Wannenlage, 2,0mmx300
13,20	AKe5132rr625	E 5132 RR6 schönschweiß,Wannenlage, 2,5mmx350
10,50	AKe5132rr632	E 5132 RR6 schönschweiß,Wannenlage, 3,2mmx350
9,95	AKe5132rr640	E 5132 RR6 schönschweiß,Wannenlage, 4,0mmx350
9,95	AKe5132rr650	E 5132 RR6 schönschweiß,Wannenlage, 5,0mmx350
17,45	AKe5143br1025	E 5143 B(R)10 doppelmantel,stabiler Lichtbogen 2,5mmx350
14,10	AKe5143br1032	E 5143 B(R)10 doppelmantel,stabiler Lichtbogen 3,2mmx351
13,40	AKe5143br1040	E 5143 B(R)10 doppelmantel,stabiler Lichtbogen 4,0mmx352
13,40	AKe5143br1050	E 5143 B(R)10 doppelmantel,stabiler Lichtbogen 5,0mmx353
14,50	AKe5143rrb725	E 5143 RR(B)7 wurzel/Zwischenlage geeignet 2,5x350
11,85	AKe5143rrb732	E 5143 RR(B)7 wurzel/Zwischenlage geeignet 3,2x350
11,35	AKe5143rrb740	E 5143 RR(B)7 wurzel/Zwischenlage geeignet 4,0x350
10,00	AKe5143rrb750	E 5143 RR(B)7 wurzel/Zwischenlage geeignet 5,0x350
9,77	AKe1um400p32	E 1-UM-400-P, 375-425HB 120%Ausb.,3,2mmx350
9,14	AKe1um400p40	E 1-UM-400-P, 375-425HB 120%Ausb.,4,0mmx350
9,10	AKe1um400p50	E 1-UM-400-P, 375-425HB 120%Ausb.,5,0mmx350
18,55	AKe6um60p32	E 6-UM-60-P, 660-720HRC,schlag,hieb,3,2mmx350
15,71	AKe6um60p33	E 6-UM-60-P, 660-720HRC,schlag,hieb,4,0mmx350
15,22	AKe6um60p50	E 6-UM-60-P, 660-720HRC,schlag,hieb,5,0mmx350
33,00	AKe1431620	E 19 9 LR23,V2A,polierbar, 2,0mmx300 1.4316
31,00	AKe1431625	E 19 9 LR23,V2A,polierbar, 2,5mmx350
28,00	AKe1431632	E 19 9 LR23,V2A,polierbar, 3,2mmx350
27,00	AKe1431640	E 19 9 LR23,V2A,polierbar, 4,0mmx350
38,00	AKe1443020	E 19 12 3 LR 23, V4A,polierbar, 2,0mmx300 1.4430
35,00	AKe1443025	E 19 12 3 LR 23, V4A,polierbar, 2,5mmx350
33,00	AKe1443032	E 19 12 3 LR 23, V4A,polierbar, 3,2mmx350
31,00	AKe1443040	E 19 12 3 LR 23, V4A,polierbar, 4,0mmx350
35,00	AKe1455120	E 19 9 Nb R 23, V2A,stab,nicht polierbar, 2,0mmx300 1.4551
33,00	AKe1455125	E 19 9 Nb R 23, V2A,stab,nicht polierbar, 2,5mmx350
31,00	AKe1455132	E 19 9 Nb R 23, V2A,stab,nicht polierbar, 3,2mmx350
29,00	AKe1455140	E 19 9 Nb R 23, V2A,stab,nicht polierbar, 4,0mmx350
42,00	AKe1457620	E 19 12 3 Nb R 23, V4A,stab,nicht polierbar, 2,0x300 1.4576
39,00	AKe1457625	E 19 12 3 Nb R 23, V4A,stab,nicht polierbar, 2,5x350
37,00	AKe1457632	E 19 12 3 Nb R 23, V4A,stab,nicht polierbar, 3,2x350
36,00	AKe1457440	E 19 12 3 Nb R 23, V4A,stab,nicht polierbar, 4,0x350
52,00	AKe1433720	E 29 9 R 23, schwer schweißbare St,rießsicher 2,0mmx300 1.4337
49,00	AKe1433725	E 29 9 R 23, schwer schweißbare St,rießsicher 2,5mmx350
47,00	AKe1433732	E 29 9 R 23, schwer schweißbare St,rießsicher 3,2mmx350
46,00	AKe1433740	E 29 9 R 23, schwer schweißbare St,rießsicher 4,0mmx350
71,00	AKenife1bg1125	E NIFe-1BG 11, grau,Temperguß, 100HB, 2,5mmx350
69,00	AKenife1bg1132	E NIFe-1BG 11, grau,Temperguß, 100HB, 3,2mmx350
68,00	AKenife1bg1140	E NIFe-1BG 11, grau,Temperguß, 100HB, 4,0mmx350
36,00	AKe1445920	E 23 13 2 LR 23,austenit+ferrit,schwer schw.St, 2,0mmx300 1.4459
33,00	AKe1445925	E 23 13 2 LR 23,austenit+ferrit,schwer schw.St, 2,5mmx350
31,00	AKe1445932	E 23 13 2 LR 23,austenit+ferrit,schwer schw.St, 3,2mmx350
30,00	AKe1445940	E 23 13 2 LR 23,austenit+ferrit,schwer schw.St, 4,0mmx350



kompetent in Sachen
Schweisstechnik!

Werkstoffe Hilfsstoffe

PREIS in €	ARTIKEL NR.	Bezeichnung
		Eigentumsflaschen, TÜV, gefüllt, geprägt
320,00	AKsauerst05	Sauerstoff, 05L, 1,0cbm, 200bar
332,00	AKsauerst10	Sauerstoff, 10L, 2,0cbm, 200bar
440,00	AKsauerst20	Sauerstoff, 20L, 4,0cbm, 200bar
740,00	AKsauerst50	Sauerstoff, 50L, 10cbm, 200bar
420,00	AKsauermed10	Sauerstoff med., 10L, 200bar
480,00	AKacetylen05	Acetylen, 05L, 0,8 Kg
580,00	AKacetylen10	Acetylen, 10L, 1,6 Kg
740,00	AKacetylen20	Acetylen, 20L, 3,2 Kg
1.180,00	AKacetylen54	Acetylen, 54L, 10,0 Kg
326,00	AKmischgas05	Mischgas, 05L, 1,2cbm, 200bar
336,00	AKmischgas10	Mischgas, 10L, 2,1cbm, 200bar
460,00	AKmischgas20	Mischgas, 20L, 4,3cbm, 200bar
760,00	AKmischgas50	Mischgas, 50L, 10,7cbm, 200bar
340,00	AKargon05	Argon 4.6, 0,5L, 1,2cbm, 200bar
350,00	AKargon10	Argon 4.6, 10L, 2,1cbm, 200bar
550,00	AKargon20	Argon 4.6, 20L, 4,3cbm, 200bar
780,00	AKargon50	Argon 4.6, 50L, 10,7cbm, 200bar
430,00	AKco210	Kohlendioxid 10L, 8kg, lang
550,00	AKco220	Kohlendioxid 20L, 15kg
		Füllpreise einsp. Angebot Gaslieferant
67,35	AKsauerst05f	Sauerstoff, 05L, 1,0cbm, 200bar
67,35	AKsauerst10f	Sauerstoff, 10L, 2,0cbm, 200bar
67,35	AKsauerst20f	Sauerstoff, 20L, 4,0cbm, 200bar
94,70	AKsauerst50f	Sauerstoff, 50L, 10cbm, 200bar
66,25	AKsauermed10f	Sauerstoff med., 10L, 200bar
91,00	AKacetylen05f	Acetylen, 05L, 0,8 Kg
91,00	AKacetylen10f	Acetylen, 10L, 1,6 Kg
108,40	AKacetylen20f	Acetylen, 20L, 3,2 Kg
189,65	AKacetylen54f	Acetylen, 54L, 10,0 Kg
91,90	AKmischgas05f	Mischgas, 05L, 1,2cbm, 200bar
91,90	AKmischgas10f	Mischgas, 10L, 2,1cbm, 200bar
109,85	AKmischgas20f	Mischgas, 20L, 4,3cbm, 200bar
115,40	AKmischgas50f	Mischgas, 50L, 10,7cbm, 200bar
107,30	AKargon05f	Argon 4.6, 0,5L, 1,2cbm, 200bar
107,30	AKargon10f	Argon 4.6, 10L, 2,1cbm, 200bar
112,30	AKargon20f	Argon 4.6, 20L, 4,3cbm, 200bar
233,85	AKargon50f	Argon 4.6, 50L, 10,7cbm, 200bar
78,45	AKco210f	Kohlendioxid 10L, 8kg, lang
123,25	AKco220f	Kohlendioxid 20L, 15kg
		Flaschenwagen
536,00	AKflawa250gu	Stahlflaschenwagen 2Flaschen 50L, vollgummi
533,00	AKflawa250lu	Stahlflaschenwagen 2Flaschen 50L, luftbereift
374,00	AKflawa210gu	Stahlflaschenwagen 2Flaschen 10L, vollgummi
390,00	AKflawa210lu	Stahlflaschenwagen 2Flaschen 10L, luftbereift
622,00	AKflawa23350qu	Stahlflaschenwagen 2Flaschen 33kg propan+ 50L, vollgummi
650,00	AKflawa23350lu	Stahlflaschenwagen 2Flaschen 33kg propan+ 50L, luftbereift



**kompetent in Sachen
Schweisstechnik!**

Sonstiges

PREIS in €	ARTIKEL NR.	Bezeichnung
70,00	AKmontage	Reparatur von Schweißgeräten
50,00	AKkostenvor	Montage/Arbeitszeit pro Stunde, 1,25DM/min
40,00	AKanabfahrt	Kostenvoranschlag pauschal
75,00	AKÜbernach	An- und Abfahrt pauschal innerhalb Brandenburg
0,70	AKKmpausch	Übernachtungspauschale
n.Aufwand	AKersatz	Kilometerpauschale pro km
		Ersatzteile für Geräte
		technische Überprüfungen
15,00	AKÜberpdr	Überprüfung Druckminderer pro Stck.
15,00	AKÜberprüf	Überprüfung Sicherheitseinrichtung pro Stck.
55,00	AKÜberprüve	Überprüfung UVV,VBG4,§5 nach VDE pro Gerät
		Austausch von Autogentechnik
50,00	AKaustdruck	Druckminderer
49,00	AKaustgriff	Griffstücke
80,00	AKaustschne	Schneidhebeleinsätze
130,00	AKaustbrenin	Handschneidbrenner injektor
155,00	AKaustbrnga	Handschneidbrenner gasemischend
26,00	AKaustschwe	Schweisseinsätze
26,00	AKaustanwä	Anwärmeinsätze
20,00	AKaustgebr	Gebrauchstellenvorlagen
		Vermietung von Schweißgeräten pro Tag
35,00	AKausleie140	Elektrodenschweißgerät 140A
50,00	AKausleie170	Elektrodenschweißgerät 170A
70,00	AKausleie200	Elektrodenschweißgerät 200A
120,00	AKausleie300	Elektrodenschweißgerät 300A
100,00	AKausleiwig140	WIG Schweißgerät 140 A
140,00	AKausleiwig200	WIG Schweißgerät 200 A
70,00	AKausleimag15	MIG/MAG Schweißanlagen 150A
130,00	AKausleimag20	MIG/MAG Schweißanlagen 200A
120,00	AKausleiauto	Autogentechnik kompl. zum Schweißen/Schneiden
auf Anfrage	AKaggre	Schweißaggregate/Stromerzeuger
		Finanzierungen von Schweißgeräten
		generell ist die Finanzierung über unser Hausbank möglich. Bitte vereinbaren Sie mit uns ein Gesprächstermin.



**kompetent in Sachen
Schweisstechnik!**

Allgemeine Geschäftsbedingungen

1. Allgemeines

Alle unsere, auch zukünftige, Lieferungen, Leistungen, Benutzungen, Empfehlungen und sonstige Nebenleistungen erfolgen ausschließlich aufgrund der nachstehenden Allgemeinen Geschäftsbedingungen, sofern sie nicht mit unserer ausdrücklich schriftlichen Zustimmung abgeändert oder ausgeschlossen werden. Entgegenstehenden Einkaufsbedingungen des Käufers widersprechen wir ausdrücklich. Sie werden auch dann nicht anerkannt, wenn wir nicht nochmals nach Eingang bei uns widersprechen. Abschlüsse und sonstige Vereinbarungen, insbesondere mündliche Nebenabreden und Zusicherungen unserer Verkaufsstellen werden erst durch unsere schriftliche Bestätigung für uns bindend.

2. Lieferbedingungen

Alle Preise verstehen sich ab Werk oder Lager zuzüglich Versand- und Frachtkosten und der gesetzlichen Mehrwertsteuer. Bei Streckenlieferungen, insbesondere bei Lieferungen ab Werk, können wir, wenn wir nicht ausdrücklich einen Festpreis zugesagt haben, die Preise nach Bedingungen der am Lieferort gültigen Preisliste des jeweiligen Lieferwerks ermitteln. Alle Nebengebühren, öffentliche Abgaben, Zölle, Frachten und deren Erhöhungen, durch welche die Lieferung verzerrt wird, sind vom Käufer zu tragen, sofern sie nicht zwingende gesetzliche Vorschriften entgegenstehen. Bei nachträglichen Zeichnungs- und Spezifikationsänderungen sowie zusätzlichen geänderten Abnahme- und Klassifikationsvorschriften sind wir zu entsprechenden Preisänderungen berechtigt. Wir behalten uns für noch nicht gelieferte Mengen eine Erhöhung des vereinbarten Preises vor, wenn aufgrund einer Änderung der Rohstoff- und/oder Wirtschaftslage, die die Herstellung und/oder den Einkauf des betreffenden Erzeugnisses wesentlich gegenüber dem Zeitpunkt der Preisvereinbarung verzerrt.

In diesem Fall kann der Käufer innerhalb von vier Wochen nach Mitteilung der Preisänderung die von ihr betreffende Aufträge stornieren. Zu einer Erhöhung des vereinbarten Preises sind wir ferner berechtigt, wenn nachträgliche Lieferfristverlängerungen aus Gründen von Auftragsänderungen erfolgt, das Material oder die Ausführung Änderungen erfahren, weil die uns vom Käufer überlassenen Unterlagen und/oder gegebenen Weisungen den tatsächlichen Verhältnissen nicht entsprechen haben oder unvollständig waren oder uns die Angaben, die wir für die Ausführung der Bestellung benötigen, nicht rechtzeitig zugehen oder wenn sie der Käufer nachträglich abändert und damit eine Verzögerung der Lieferung verursacht hat. Ereignisse höherer Gewalt berechtigen uns, die Lieferung um die Dauer der Behinderung und einer angemessenen Anlaufzeit hinauszuschieben oder wegen des noch nicht erfüllten Teiles ganz oder teilweise zurückzutreten. Der höheren Gewalt stehen alle Umstände gleich, die die Lieferungen wesentlich erschweren oder unmöglich machen, wie z.B. Währungs- oder handelspolitische oder sonstige beherrschende Maßnahmen, Streiks, Aussparungen, Betriebsstörungen (z.B. Feuer, Maschinen, Rohstoffe, oder Energiemangel) sowie Behinderungen der Verkehrswegen, und zwar gleichgültig, ob diese Umstände bei uns, dem Lieferwerk oder einem Unterlieferanten eintreten. Der Käufer kann von uns eine Erklärung verlangen, ob wir zurücktreten oder innerhalb einer angemessenen Frist liefern wollen. Erklären wir uns nicht einverstanden, kann der Käufer vom Vertrag zurücktreten, wenn die Ware nicht nach Ablauf dieser Frist Versandbereit gemeldet ist. Zur nachträglichen Unterbringung des Auftrages bei einem anderen Werk oder Lieferanten oder zur Benutzung eines anderen als von uns vorgesehenen Weges sind wir nicht verpflichtet. Falls wir in Verzug geraten, kann der Käufer nach Ablauf einer von uns gesetzten angemessenen Frist insoweit vom Vertrag zurücktreten, wenn die Ware bis zum Fristablauf nicht als Versandbereit gemeldet ist. Bei teilweise Verzug ist der Käufer, wenn deshalb die teilweise Erfüllung für ihn kein Interesse hat berechtigt, vom gesamten Vertrag zurückzutreten. Alle Angaben, wie Maße, Gewichte, Abbildungen und Beschreibungen, Montagezeichnungen und Zeichnungen in Musterbüchern und Preislisten und sonstigen Drucksachen sind annähernd, jedoch bestmöglich ermittelt, aber insoweit für uns unverbindlich. Modelle und Zeichnungen bleiben unser Eigentum. Güten und Maße bestimmen sich nach DIN-Normen bzw. Euro Normen und Werkstoffblättern, sofern nicht ausländische oder andere Normen schriftlich vereinbart sind. Die Verwendung der Normen dient lediglich der Warenbeschreibung und nicht als Zusicherung von Eigenschaften. Für Gewichte ist die von uns oder unseren Vorlieferanten maßgebend. Gewichtsfeststellungen können nur auf der Grundlage von amtlichen Nachwägungen unverzüglich nach Anlieferung beanstandet werden. Gewichtabweichungen von zwei v.H. können nicht gerügt werden. Wir bestimmen Versandweg und -mittel wie Spediteur und Frachtführer, soweit nicht schriftlich etwas anderes vereinbart worden ist. Vertragsgemäß versandfertig gemeldete Ware muß unverzüglich abgerufen werden, andernfalls sind wir berechtigt, sie auf Kosten und Gefahr des Käufers nach unserer Wahl zu versenden oder nach eigenem Ermessen zu lagern und sofort zu berechnen. Wird ohne unser Verschulden der Transport auf dem vorgesehenen Wege oder zu dem vorgesehenen Ort in der vorgesehenen Zeit unmöglich, so sind wir berechtigt, auf einem anderen Wege oder zu einem anderen Ort zu liefern. Die entstehenden Mehrkosten trägt der Käufer. Dem Käufer wird vorher die Gelegenheit der Stellungnahme gegeben. Das Material wird unverpackt und nicht gegen Rost geschützt geliefert. Falls handelsüblich liefern wir verpackt. Für Verpackung und Transporthilfsmittel sorgen wir nach unserer Erfahrung auf Kosten des Käufers. Verpackungen und Transporthilfsmittel werden nicht zurückgenommen, falls nichts anderes schriftlich vereinbart wurde. Mit der Übergabe des Materials an den Spediteur oder Frachtführer, spätestens jedoch mit verlassen des Lagers oder Werkes, geht die Gefahr, auch die einer Beschädigung des Materials an den Käufer über. Zu Teillieferungen in einem zumutbaren Umfang sind wir berechtigt. Teillieferungen gelten als selbständige Geschäfte.

3. Zahlungsbedingungen

Die Zahlung hat zu den vereinbarten Bedingungen in bar ohne Skontoabzug zu erfolgen. Soweit Skonto ausnahmsweise gewährt wird, ist die Voraussetzung, daß bis dahin alle früheren Rechnungen beglichen sind, hinsichtlich derer dem Käufer kein Zurückbehaltungs- oder Aufrechnungsrecht zustand. Kann der Versand ab Werk oder Lager wegen fehlender Instruktionen oder fehlender Dokumente nicht erfolgen oder verspätet sich die Lieferung aus anderen von uns nicht vertretenden Gründen, so wird der volle Rechnungsbetrag vierzehn Tage nach Meldung der Versandbereitschaft bzw. nach Versand ab Werk fällig. Wir nehmen ordnungsgemäße Schecks und Zahlungsmittel an wenn es ausdrücklich vereinbart wurde. Gutschriften über Schecks und allgemeinen Zahlungsmitteln erfolgen vorbehaltlich des Eingangs abzüglich der Auslagen mit Wertstellung des Tages, an dem wir über den Gegenwert verfügen können. Wir sind berechtigt, noch ausstehende Lieferungen nur gegen Vorauszahlung auszuführen oder Sicherheitsleistungen zu verlangen. Kommt der Käufer mit seinen Zahlungen in Verzug sind wir weiterhin berechtigt, vom Vertrag zurück zu treten oder Schadensersatz wegen Nichterfüllung zu verlangen. Wir können außerdem die Weiterveräußerung und die Verarbeitung der gelieferten Ware untersagen und deren Rückgabe oder die Übertragung des mittelbaren Besitzes an der gelieferten Ware auf Kosten des Käufers verlangen und die Einziehungsermächtigung

zur Bezahlung der Ware widerrufen. Der Käufer ermächtigt uns schon jetzt unwiderruflich, in den genannten Fällen den Betrieb des Käufers zu betreten, alle gelieferten Waren zurückzunehmen und sie durch freihändigen Verkauf zur Anrechnung auf die offenen Kaufpreisleistungen abzüglich entstehender Kosten bestmöglich zu verwerten. Bei Zahlungsverzug des Käufers sind wir ohne weiteren Nachweis berechtigt, Zinsen in Höhe der jeweiligen Bankkassenzin für Überziehungskredite zu berechnen, mindestens aber in Höhe von vier v.H. über dem Diskontsatz der Deutschen Bundesbank. Die Geldentmischung eines weiteren Verzugschadens bleibt uns vorbehalten. Die Aufrechnung mit den von uns bestrittenen Gegenansprüchen des Käufers ist nicht statthaft. Ein Zurückbehaltungsrecht steht dem Käufer insoweit zu, als es auf demselben Vertragsverhältnis beruht.

4. Eigentumsverbehalt

Alle gelieferten Waren bleiben unser Eigentum (Vorbehaltsware) bis zur Erfüllung sämtlicher Forderungen, gleich aus welchem Rechtsgrund, einschließlich der künftig entstehenden oder bedingten Forderungen, auch aus gleichzeitig oder später abgeschlossenen Verträgen. Das gilt auch wenn Zahlungen auf besonders bezeichnete Forderungen geleistet werden. Be- und Verarbeitung der Vorbehaltsware erfolgen für uns als Hersteller / Verarbeiter im Sinne von §950 BGB, ohne zu verpflichten. Bei Verarbeitung, Verbindung oder Vermischung der Vorbehaltsware mit anderen Waren durch den Käufer steht uns Miteigentum an der neuen Sache zu im Verhältnis des Rechnungswertes der Vorbehaltsware zum Rechnungswert der anderen verwendeten Waren. Erlischt unser Eigentum durch Verbindung oder Vermischung, so überträgt der Käufer uns bereits jetzt die ihm zustehenden Eigentumsrechte an dem neuen Bestand oder der Sache im Umfang des Rechnungswertes der Vorbehaltsware und verwahrt sie unentgeltlich für uns. Die hiernach entstehenden Miteigentumsrechte gelten als Vorbehaltsware im Sinne unseres Eigentums. Der Käufer darf die Vorbehaltsware nur im gewöhnlichen Geschäftsverkehr zu seinen normalen Geschäftsbedingungen und solange er nicht in Verzug ist, veräußern, vorausgesetzt, daß die oben genannten Forderungen aus der Weiterveräußerung auf uns übergehen. Zu anderen Verfügungen der Vorbehaltsware ist er nicht berechtigt. Die Forderungen des Käufers aus der Weiterveräußerung der Vorbehaltsware werden bereits jetzt an uns abgetreten. Sie dienen in dem selben Umfang zur Sicherung wie die Vorbehaltsware. Wird die Vorbehaltsware vom Käufer zusammen mit anderen, nicht von uns verkauften Waren veräußert, so gilt die Abtretung der Forderung aus der Weiterveräußerung nur in der Höhe des Weiterveräußerungswertes der jeweils veräußerten Vorbehaltsware. Wird die Forderung durch Weiterveräußerung des Käufers aus ein Kontokorrentverhältnis mit seinem Abnehmer eingestellt, wird die Forderung des Käufers aus dem Kontokorrentverhältnis in Höhe des Weiterveräußerungswertes der jeweils veräußerten Vorbehaltsware abgetreten. Bei Zahlungen durch Scheck oder anderen Zahlungsmitteln geht das Eigentum an diesem an uns über, sobald der Käufer einen Gegenwert erwirbt. Wenn wir Eigentumsverbehalte geltend machen, so gilt dies nur dann als Rücktritt vom Vertrag, wenn wir dies ausdrücklich schriftlich erklären. Das Recht des Käufers, die Vorbehaltsware zu besitzen erlischt, wenn er seine Verpflichtungen aus diesem oder anderem Verträge nicht erfüllt. Von Pfändungen oder anderen Beeinträchtigungen durch Dritte muß uns der Käufer unverzüglich benachrichtigen.

5. Gewährleistungen

Für Mängel, zu den auch das Fehlen von Eigenschaften gehört haften wir wie folgt: Sofern unser Vorlieferant gegenüber dem Käufer eine Gewährleistung übernimmt, ist die Übernahme einer Gewähr durch uns ausgeschlossen. Entscheidend für den vertragsgemäßen Zustand der Ware ist der Zeitpunkt der Übergabe an den Spediteur oder Frachtführer, spätestens jedoch mit verlassen des Lagers oder Lagerwerkes. Gelieferte Ware ist unverzüglich zu prüfen. Rügen offensichtlicher Mängel sind spätestens nach Ablauf von vierzehn Tagen seit Eingang der Ware am Bestimmungsort ausgeschlossen. Bei berechtigter unverzüglich gemeldeter Mängelrüge nehmen wir mangelhafte Ware zurück und liefern an ihrer Stelle einwandfreie Ware, stattdessen sind wir unter angemessener Wahrung der Interessen des Käufers berechtigt den Mindestwert zu ersetzen oder nachzubessern. Gibt der Käufer uns nicht unverzüglich Gelegenheit uns von dem Mangel zu überzeugen, ist jeder weitere Rechtsanspruch erloschen. Bei Waren die als sogenannte zweite Klasse verkauft werden stehen dem Käufer keine Ansprüche etwaiger Mängelbeseitigung zu. Weitere Ansprüche sind hiermit ausgeschlossen. Alle Ansprüche gegen uns, gleich aus welchem Rechtsgrund, verjähren ein Jahr nach Gefahrübergang auf dem Käufer, wenn nicht die gesetzliche Verjährungsfrist kürzer ist oder schriftlich abgeändert wird. Für alle Rechtsbeziehungen zwischen uns und dem Käufer gilt das Recht der Bundesrepublik Deutschland. Bestimmungen des Haager Kaufrechts sind ausgeschlossen.

6. Wirksamkeit der Bedingungen

Sollten einzelne Bestimmungen dieser Allgemeinen Geschäftsbedingungen ganz oder teilweise unwirksam sein, so bleiben diese Bedingungen im übrigen voll wirksam. Verstößen der Käufer oder einer seiner nachgeordneten Abnehmer gegen die vorstehenden Bedingungen so hat der Käufer eine Vertragsstrafe von dreißig v.H. des Kaufpreises zu zahlen. Sollten wir gegen den Käufer Ansprüche wegen entgangenen Gewinns stellen, so ist er gegenüber uns und unserem Lieferanten zu voller Ersatzzahlung verpflichtet. Gerichtsstand ist Berlin oder Potsdam.



kompetent in Sachen
Schweißtechnik!